



# XENTINO ENDÜSTRİYEL 4G LTE HÜCRESEL YÖNLENDİRİCİ SERİSİ TANITMA VE KULLANMA KILAVUZU

## GEÇERLİ OLDUĞU ÜRÜNLER VE KODLARI:

MODEL	AÇIKLAMA
MR400	Xentino MR400 Industrial 4G LTE Cellular Router
MR401	Xentino MR401 Industrial 4G LTE Cellular Router
MR400-G	Xentino MR400-G Industrial 4G LTE Cellular Router
MR401-G	Xentino MR401-G1 Industrial 4G LTE Cellular Router
MR401-TPG	Xentino MR401-TPG Industrial 4G LTE Cellular Router
MR402-LG	Xentino MR402-LG Industrial 4G LTE Cellular Router

### İMALATÇI FİRMA

#### XENTINO TECHNOLOGIES CORP.

5F., No.89, Aly. 3, Ln. 182, Sec. 2, Wenhua Rd., Banqiao Dist.,  
New Taipei City 22044, Taiwan (R.O.C)  
Tel: 886 909157068 Faks: 886 282581593  
www.xentino.com , sales@xentino.com

### İTHALATÇI FİRMA

#### SİMET TEKNOLOJİ SAN. TİC. A.Ş.

1065.CAD 1280 SOK. NO:5/17-18  
ÖVEÇLER – ÇANKAYA / ANKARA  
TEL : (312) 472 87 87 FAKS : (312) 472 31 31  
www.simet.com.tr, info@simet.com.tr

**BAKIM ONARIM VE KULLANIMDA UYULMASI GEREKEN KURALLAR****! DİKKAT !**

**CİHAZ İÇİNDE KULLANICININ TAMİR EDEBİLECEĞİ PARÇA YOKTUR.  
ARIZA DURUMUNDA SATICI FİRMAYA VEYA SERVİS İSTASYONUNA BAŞVURUNUZ.**

- Cihazınızı yeni bir bölgede çalıştırmadan önce cihazın çalışma voltajı ile şebeke voltajının uyumlu olduğundan emin olunuz.
- Yanma ve şok tehlikesinden korunmak için, cihazın yağmur veya rutubete maruz kalmamasına özen gösteriniz.
- Cihazınızı, aşırı tozdan, yüksek ısıdan, nemden ve güneş ışığından uzak tutunuz.
- Cihazınızı, iyi havalandırılan bir yerde havalandırma deliklerini kapatmadan kullanınız.
- Cihazın yetkisiz kişilerce modifikasyonu veya orijinal adaptörü dışında başka bir adaptör ile bağlanması cihazınızın zarar görmesine sebep olabilir.
- Cihazınızı, şehir şebekesinde meydana gelebilecek interrupt (yüksek / alçak akım / gerilim dalgalanması) 'lardan koruyabilmek için ups (kesintisiz güç kaynağı) ile kullanmalısınız.

**TAŞIMA VE NAKLİYE SIRASINDA DİKKAT EDİLECEK HUSUSLAR**

- Cihazın kapalı olduğundan emin olun.
- Adaptörü veya elektrik kablosunu prizden çekin.
- Cihazı orijinal paketleme malzemelerini kullanarak tekrar paketleyin ve tekrar cihazın orijinal kutusuna yerleştirin.
- Cihazın orijinal kutusunu bulamamanız durumunda, cihazın ve aksamalarının hasar görmeyeceği şekilde kavrayacak köpüklü koruyucu maddeler ile sararak uygun bir karton kutuya yerleştiriniz.
- Dikkat, taşıma kurallarına uymamanız durumunda hasar görebilecek cihazlarınız garanti kapsamı dışında kalacaktır.

**KULLANIM SIRASINDA İNSAN VE ÇEVRE SAĞLIĞINA TEHLİKELİ VEYA  
ZARARLI OLABİLECEK DURUMLARA İLİŞKİN UYARILAR****Lityum Batarya Uyarısı (Tüm Modeller)**

Cihaz tarafından kullanılan lityum batarya kullanıcı tarafından değiştirilemez. Simet Yetkili Servis İstasyonlarından bir eleman tarafından değiştirilmelidir. Cihaz üzerinde bulunan Lityum batarya cihaz kullanım ömrü boyunca çalışabilecek şekilde planlanmış ve yerleştirilmiştir.

**Kablo Bağlantıları (Tüm Modeller)**

Tüm ethernet ve RS232 (Konsol) kabloları direk olarak diğer cihazlara bağlanmak içindir. Var olan kablolama sistemine veya duvardaki data prizlerine direk takmayın. Bu tür bir ihtiyaç olduğunda Yetkili Servis İstasyonlarına başvurunuz.

**KULLANIM HATALARINA İLİŞKİN BİLGİLER**

**CİHAZINI KULLANMADAN ÖNCE, KULLANMA KILAVUZUNDAKİ BÜTÜN PROSEDÜRLERİ DİKKATLİCE UYGULADIĞINIZA EMİN OLUN.**

- Bütün talimatları dikkatle okuyun.
- Talimatları ileri tarihlerde kullanmak için saklayın.
- Cihazı temizlemeden önce fişi prizden çekin. Sıvı veya aerosol temizleyiciler kullanmayın. Yanıcı sıvılar (tiner, gazyağı, v.s.) kullanmayın.
- Cihazı hareketli yüzeylere veya kalorifer ya da ısı kaynağının yakınına yerleştirmeyin. Cihazınız düşebilir, ısıdan hasar görebilir ve ciddi zarara yol açabilir.
- Eğer uzatma kablosu kullanılacaksa, uzatma kablosuna bağlanan cihazların toplam akımının, uzatma kablosunun akım kapasitesini aşmadığına emin olun. Aynı şekilde duvardaki prize bağlı olan cihazların toplam olarak çektikleri akımın prizin akım taşıma kapasitesini aşmadığına emin olun.
- Herhangi bir kablunun enerji kablosu veya adaptöre dayanmasına müsaade etmeyin. Cihazı, insanların kablo üzerinden yürüyebileceği yerlere yerleştirmeyin.
- Hasarlı veya aşınmış elektrik kablolarını kullanmayın.
- Bakım işini kendiniz yapmayın, kapağın açılması sizi tehlikeli voltaj noktaları veya başka risklere maruz bırakabilir. Servis hizmetlerini yetkili servise bırakın.
- Aşağıdaki belirtilen durumlarda fişi çekin ve yetkili servise haber veriniz;
  - Elektrik kablosu veya fiş zarar gördüğünde, yıprandığında,

- Cihaza sıvı döküldüğünde,
- Cihaz yağmur veya suya maruz kaldığında,
- Operasyon talimatlarına uygun hareket edilmesine rağmen, cihaz normal çalışmıyorsa veya performansında farkedilir bir değişiklik varsa.
- Cihaz düşerse veya kabin karar görürse,
- Hiçbir nedenle cihazın içini açmayınız.

**TÜKETİCİNİN KENDİ YAPABİLECEĞİ BAKIM, ONARIM VEYA ÜRÜNÜN TEMİZLİĞİNE İLİŞKİN BİLGİLER****CİHAZINIZ HIÇBİR NEDENLE BAKIM GEREKTİRMEZ.****• Cihazın Temizlenmesi**

Cihazının sürekli ve en iyi şekilde çalışmasını sağlamak için gerekli görüldüğünde veya yılda bir iki defa tamamen temizlenebilir. Cihazı temizlemek için aşağıdaki adımları takip edin;

- Cihazın kapalı olduğundan emin olun.
- Adaptörü veya elektrik kablosunu cihazdan sökün.
- Cihazdaki bütün toz ve kiri temizlemek için yumuşak bir fırça kullanın.
- **Uyarılar!**
  - Garanti süresi içinde cihazın içini kesinlikle açmayın.
  - Cihazı temizlemek için hiç bir zaman alkol veya tiner kullanmayın; bu kimyasal maddeler hem kasaya hemde cihazın parçalarına zarar verebilir.
  - Cihazın elektronik parçalarına su gelmemesine özen gösterin, hiçbir nedenle temizlik sırasında su veya sıvı kullanmayın.
  - Sert veya aşındırıcı bir fırça kullanmayın.

**PERİYODİK BAKIM GEREKTİRMESİ DURUMUNDA PERİYODİK BAKIMIN YAPILACAĞI ZAMAN ARALIKLARI İLE KİMİN TARAFINDAN YAPILMASI GEREKTİĞİNE İLİŞKİN BİLGİLER**

- Cihaz periyodik bakım gerektirmez.
- Cihaz, bulunduğu ortam çalışma şartları nedeniyle tozlanması durumunda, Cihaz Temizlenmesi maddesinde verilen talimatlara uygun olarak temizlenebilir.

**GÜMRÜK VE TİCARET BAKANLIĞI TARAFINDAN TESPİT VE İLAN EDİLEN KULLANIM ÖMRÜ**

- Bu ürünün T.C. Gümrük ve Ticaret Bakanlığı tarafından tespit ve ilan edilen kullanım ömrü **5(Beş)** yıldır. Bu ürün için T.C. Gümrük ve Ticaret Bakanlığı tarafından belirlenen **Servis Sayısı 1 (bir)** adettir. Kılavuzun son sayfasında Yetkili Servisler bölümünde verilmiştir.

**GENEL GARANTİ ŞARTLARI**

1. Garanti süresi malın teslimin tarihinden itibaren başlar ve **iki (2)** yıldır.
2. Malın bütün parçaları dahil olmak üzere tamamı kuruluşumuz garanti kapsamındadır.
3. Malın ayıplı olduğunun anlaşılması durumunda tüketici, 6502 sayılı Tüketicinin Korunması Hakkında Kanunun 11 inci maddesinde yer alan;
  - a. Sözleşmeden dönme,
  - b. Satış bedelinden indirim isteme,
  - c. Ücretsiz onarılmasını isteme,
  - d. Satılanın ayıpsız bir misli ile değiştirilmesini isteme, haklarından birini kullanabilir.
4. Tüketicinin bu haklardan ücretsiz onarım hakkını seçmesi durumunda satıcı; işçilik masrafı, değiştirilen parça bedeli ya da başka herhangi bir ad altında hiçbir ücret talep etmeksizin malın onarımını yapmak veya yaptırmakla yükümlüdür. Tüketici ücretsiz onarım hakkını üretici veya ithalatçıya karşı da kullanabilir. Satıcı, üretici ve ithalatçı tüketicinin bu hakkını kullanmasından müteselsilen sorumludur.
5. Tüketicinin, ücretsiz onarım hakkını kullanması halinde malın;
  1. Garanti süresi içinde tekrar arızalanması,
  2. Tamiri için gereken azami sürenin aşılması,
  3. Tamirinin mümkün olmadığı, yetkili servis istasyonu, satıcı, üretici veya ithalatçı tarafından bir raporla belirlenmesi durumlarında;tüketici malın bedel iadesini, ayıp oranında bedel indirimini veya imkân varsa malın ayıpsız misli ile değiştirilmesini satıcıdan talep edebilir. Satıcı, tüketicinin talebini reddedemez. Bu talebin yerine getirilmemesi durumunda satıcı, üretici ve ithalatçı müteselsilen sorumludur.

6. Malın tamir süresi **Yirmi (20) iş gününü** geçemez. Bu süre, garanti süresi içerisinde mala ilişkin arızanın yetkili servis istasyonuna veya satıcıya bildirim tarihi tarihinde, garanti süresi dışında ise malın yetkili servis istasyonuna teslim tarihinden itibaren başlar. Malın arızasının **on (10) iş günü** içerisinde giderilememesi halinde, üretici veya ithalatçı; malın tamiri tamamlanıncaya kadar, benzer özelliklere sahip başka bir malı tüketicinin kullanımına tahsis etmek zorundadır. Malın garanti süresi içerisinde arızalanması durumunda, tamirde geçen süre garanti süresine eklenir.
7. Malın kullanma kılavuzunda yer alan hususlara aykırı kullanılmasından kaynaklanan arızalar garanti kapsamı dışındadır.
8. Tüketici, garantiden doğan haklarının kullanılması ile ilgili olarak çıkabilecek uyuşmazlıklarda yerleşim yerinin bulunduğu veya tüketici işleminin yapıldığı yerdeki Tüketici Hakem Heyetine veya Tüketici Mahkemesine başvurabilir.
9. Satıcı tarafından bu Garanti Belgesinin verilmemesi durumunda, tüketici **Gümrük ve Ticaret Bakanlığı** Tüketicinin Korunması ve Piyasa Gözetimi Genel Müdürlüğüne başvurabilir.

#### Ticari Markalar

- Microsoft Windows 98, Windows NT, Windows 2000, Windows XP, Windows Server 2003, Internet Explorer ve Active Directory Microsoft Corporation'a ait kayıtlı markalardır.
- Netscape, Netscape Communications Corporation'a ait kayıtlı ticari markadır.
- Netscape Navigator ve Netscape Communicator da Netscape Communications Corporation'a aittir.
- Adobe Acrobat ve Acrobat Reader, Adobe Systems Incorporated 'e ait ticari markadır.
- SİMET, Simet Teknoloji San.Tic.A.Ş.'nin tescilli ticari markasıdır.







#### ÜRÜN TANIMI, KULLANIM YERLERİ-AMAÇLARI VE TEKNİK ÖZELLİKLERİ

### XENTINO 4G LTE SERİSİ TEKNİK ÖZELLİKLERİ

Xentino Endüstriyel 4G LTE Hücresel Yönlendirici serisi, kritik öneme sahip uygulamaları etkinleştirmek ve Endüstriyel Nesnelerin İnterneti (IIoT) için makineden makineye bağlantıyı geliştirmek için tasarlanmış yüksek güvenilirlik ve güvenli kablosuz iletişim ağ geçididir.

#### Özellikler

- Kritik hücresel iletişim görevleri için son derece güvenilir ve güvenli
- LAN / WAN bağlantı noktalarını yapılandırmak için esnek seçenekler sağlayın
- FDD LTE / TDD LTE / WCDMA / GSM / LTE Cat4 ile çoklu bant bağlantısı desteği
- Ağ yedeklemesi için dahili çift SIM
- Radyo parazitine karşı entegre çift ayrılabilir anten
- Bağlantı ve veri iletim durumu için LED göstergeler
- Zorlu ortamlarda kullanım için -20 ile + 70 ° C arasında endüstriyel değer
- IP40 endüstriyel sınıf koruma ile Metal Gövde
- IPv6 / IPv4 çift yığını ve tüm uygulamalar için hazır IPv6
- Zengin bağlantı için çeşitli seri iletişim protokollerini destekleyin
- Kimlik doğrulama ve iletim için güvenliği ve şifrelemeyi geliştirin

XENTINO Model Adı	MR400	MR401	MR400-G	MR401-G	MR401-TPG	MR402-LG
Endüstriyel 4G LTE Cellular Router (IP40/IP65/IP68)						
<b>Hücresel Teknoloji</b>						
LTE Arayüzü(2G, 3G, 4G)	GSM/WCDMA/LTE	GSM/WCDMA/LTE	GSM/WCDMA/LTE	GSM/WCDMA/LTE	GSM/WCDMA/LTE	GSM/WCDMA/LTE
LTE Bant / Frekans	FDD LTE: B1/B3/B5/B7/B8/B20 TDD LTE: B38/B40/B41 WCDMA: B1/B5/B8 GSM: 900/1800 MHz LTE Cat4	FDD LTE: B1/B3/B5/B7/B8/B20 TDD LTE: B38/B40/B41 WCDMA: B1/B5/B8 GSM: 900/1800 MHz LTE Cat4	FDD LTE: B1/B3/B5/B7/B8/B20 TDD LTE: B38/B40/B41 WCDMA: B1/B5/B8 GSM: 900/1800 MHz LTE Cat4	FDD LTE: B1/B3/B5/B7/B8/B20 TDD LTE: B38/B40/B41 WCDMA: B1/B5/B8 GSM: 900/1800 MHz LTE Cat4	FDD LTE: B1/B3/B5/B7/B8/B20 TDD LTE: B38/B40/B41 WCDMA: B1/B5/B8 GSM: 900/1800 MHz LTE Cat4	FDD LTE: B1/B3/B5/B7/B8/B20 TDD LTE: B38/B40/B41 WCDMA: B1/B5/B8 GSM: 900/1800 MHz LTE Cat4
Anten bağlantısı	2 x SMA ( MAIN + AUX)	2 x SMA ( MAIN + AUX)	3 x SMA (MAIN + AUX + GPS)	3 x SMA (MAIN + AUX + GPS)	3 x SMA (MAIN + AUX + GPS)	3 x SMA (MAIN + AUX + GPS)
<b>İletişim arayüzü</b>						
Ethernet	1 x 10/100 Mbps LAN 1 x 10/100 Mbps WAN	3 x 10/100 Mbps LANs 1 x 10/100 Mbps WAN	1 x 10/100 Mbps LAN 1 x 10/100 Mbps WAN	3 x 10/100 Mbps LANs 1 x 10/100 Mbps WAN	3 x 10/100 Mbps LANs 1 x 10/100 Mbps WAN	4 x 10/100 Mbps LANs
POE	N/A	N/A	N/A	N/A	1 x IEEE 802.3at/af PoE P.D.	N/A
SIM kart	2	2	2	2	2	2
Seri	1 x RS485 (D+/D-) 1 x RS232 (TXD/RXD)	1 x RS485 (D+/D-) 1 x RS232 (TXD/RXD)	1 x RS485 (D+/D-) 1 x RS232 (TXD/RXD)	1 x RS485 (D+/D-) 1 x RS232 (TXD/RXD)	1 x RS485 (D+/D-) 1 x RS232 (TXD/RXD)	N/A
Konsol Portu	RS232	RS232	RS232	RS232	RS232	RS232
I/O	2 x DI, 1 x DO (Alarm +/-)	2 x DI, 1 x DO (Alarm +/-)	2 x DI, 1 x DO (Alarm +/-)	2 x DI, 1 x DO (Alarm +/-)	2 x DI, 1 x DO (Alarm +/-)	N/A
GPS	N/A	N/A	1	1	1	1
<b>Sıcaklık ve güç</b>						
Çalışma sıcaklığı	-20 to +70 °C	-20 to +70 °C	-20 to +70 °C	-20 to +70 °C	-40 to +75 °C	-20 to +70 °C
Giriş gerilimi	10~32 VDC	10~32 VDC	10~32 VDC	10~32 VDC	10~32 VDC	10~32 VDC
Güç tüketimi	< 7W	< 7W	< 7W	< 7W	< 7W	< 7W
<b>Mekanik Konstrüksiyon</b>						
Boyutlar (G x Y x D)	60 x 110 x 106 mm	60 x 110 x 106 mm	60 x 110 x 106 mm	60 x 110 x 106 mm	60 x 110 x 106 mm	60 x 110 x 106 mm
Ağırlık	451 g (0.9943 lb)	452 g (0.9965 lb)	451 g (0.9943 lb)	452 g (0.9965 lb)	452 g (0.9965 lb)	391 g (0.8620 lb)
Kurulum	DIN Rayı (Varsayılan) Duvar montajı (opsiyonel)	DIN Rayı (Varsayılan) Duvar montajı (opsiyonel)	DIN Rayı (Varsayılan) Duvar montajı (opsiyonel)	DIN Rayı (Varsayılan) Duvar montajı (opsiyonel)	DIN Rayı (Varsayılan) Duvar montajı (opsiyonel)	DIN Rayı (Varsayılan) Duvar montajı (opsiyonel)
Kutu	IP40 Alüminyum Kasa	IP40 Alüminyum Kasa	IP40 Alüminyum Kasa	IP40 Alüminyum Kasa	IP40 Alüminyum Kasa	IP40 Alüminyum Kasa
<b>Yazılım Özellikleri</b>	(Tüm modeller için ortak özellikler)					
Ağ Protokoller	IPv4, IPv6, IPv4/IPv6 dual stack, DHCP sunucusu ve istemci, PPPoE, Static IP, SNMP, GPS senkronizasyon zamanı, DNS Proxy, *Modbus, VRRP, OSPF, Mesaj Kuyruk telemetri aktarımı (MQTT Arac), BGP					
Yönlendirme / Firewall	NAT, Virtual Server, DMZ, MAC Filter, URL Filter, IP Filter, VLAN, Static Routing and RIP-1/2					
VPN Güvenliği	OpenVPN, IPSec (3DES, AES128, AES196, AES256, MD5, SHA-1, SHA256), GRE, PPTP, L2TP					
Kablosuz bağlantı	Failover / Roaming over / yedekleme için iki SIM, iki SIM veri kullanım kontrolü, Sorunsuz çoklu WAN bağlantı anahtarı					
Alarm	* DI, * DO, SMS, VPN / WAN bağlantısını Kesme işlemi, SNMP Trap, E-posta (* MR402-LG, seri port olmadan Modbus ve DI / DO'yu desteklemez)					
Diğerler	DDNS, QoS, Virtual COM, UPnP					
Yönetim yazılımı (Tüm modeller)	Uzaktan ve yerel yönetim için Web GUI, CLI, Web GUI, SysLOG Monitor, SNMP, TR069 Uzaktan Yönetim, SSH v2 üzerinden Uzaktan Yönetim, HTTPS, Telnet üzerinden Yerel Yönetim, SSH v2, HTTP / HTTPS					



**Mekanik Boyutlar****MR400 modeli**

1 x WAN, 1 x LAN, 2 x RS232, 1 x RS485, 2 x DI, 1 x DO, 2 x SIM Card Slots, -20 ~ +70°C

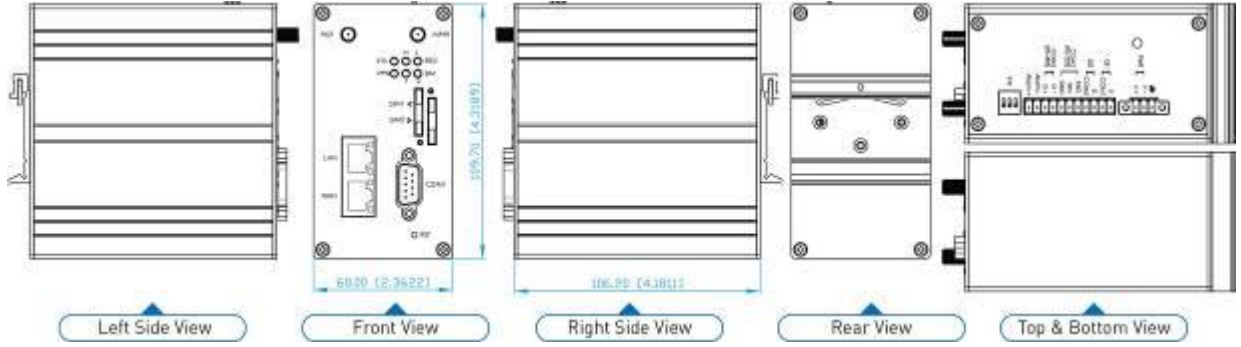
**MR401 modeli**

1 x WAN, 3 x LANs, 2 x RS232, 1 x RS485, 2 x DI, 1 x DO, 2 x SIM Card Slots, -20 ~ +70°C

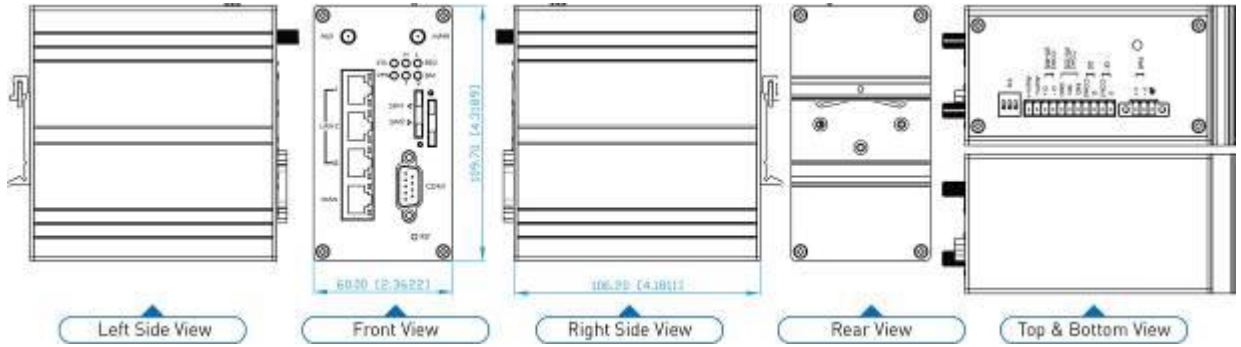
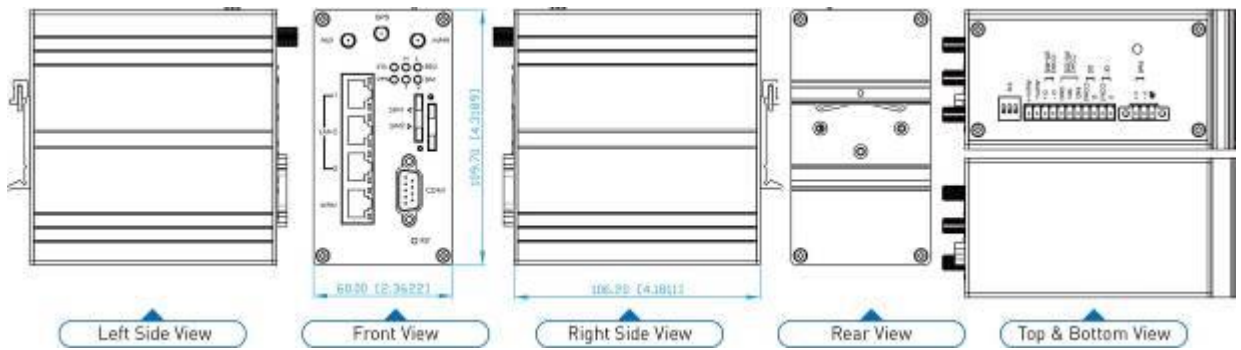
**MR400-G modeli**

**MR401-G / MR401-TG modelleri**

1 x WAN, 3 x LANs, 1 x GPS, 2 x RS232, 1 x RS485, 2 x DI, 1 x DO, 2 x SIM Card Slots, -20 ~ +70°C (MR401-G), -40 ~ +75°C (MR401-TG)

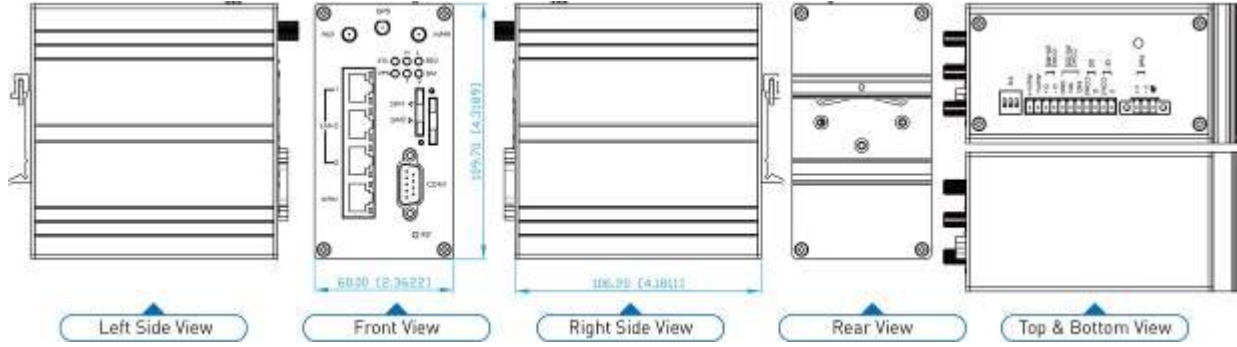
**MR401-TPG modeli**

1 x WAN with IEEE 802.3at/af PoE PD, 3 x LANs, 2 x RS232, 1 x RS485,  
2 x DI, 1 x DO, 2 x SIM Card Slots, 1 x GPS, -40 ~ +75°C

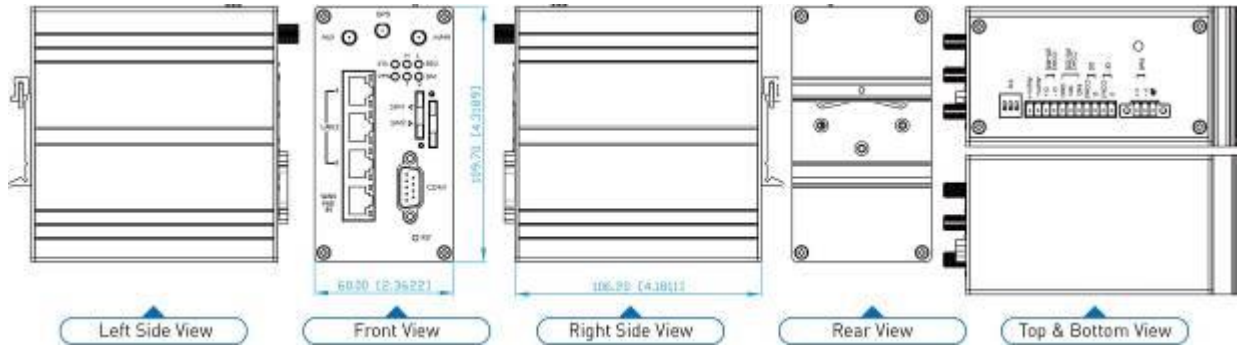

Model Adı	Açıklama
<b>MR400</b>	Industrial 4G LTE Cellular Router ( 1 x WAN, 1 x LAN, 2 x RS232, 1 x RS485, 2 x DI, 1 x DO, 2 x SIM Card Slots, -20 ~ +70°C )
<b>MR401</b>	Industrial 4G LTE Cellular Router ( 1 x WAN, 3 x LANs, 2 x RS232, 1 x RS485, 2 x DI, 1 x DO, 2 x SIM Card Slots, -20 ~ +70°C )
<b>MR400-G</b>	Industrial 4G LTE Cellular Router ( 1 x WAN, 1 x LAN, 1 x GPS, 2 x RS232, 1 x RS485, 2 x DI, 1 x DO, 2 x SIM Card Slots, -20 ~ +70°C )
<b>MR401-G</b>	Industrial 4G LTE Cellular Router ( 1 x WAN, 3 x LANs, 1 x GPS, 2 x RS232, 1 x RS485, 2 x DI, 1 x DO, 2 x SIM Card Slots, -20 ~ +70°C )
<b>MR401-TG</b>	Industrial 4G LTE Cellular Router ( 1 x WAN, 3 x LANs, 1 x GPS, 2 x RS232, 1 x RS485, 2 x DI, 1 x DO, 2 x SIM Card Slots, -40 ~ +75°C )
<b>MR401-TPG</b>	Industrial 4G LTE Cellular Router ( 1 x WAN with IEEE 802.3at/af PoE PD, 3 x LANs, 2 x RS232, 1 x RS485, 2 x DI, 1 x DO, 2 x SIM Card Slots, 1 x GPS, -40 ~ +75°C )

## Donanım kurulumu

Bu bölüm, donanımın nasıl kurulacağını ve bağlanacağını anlatmaktadır.

### LED Göstergeleri

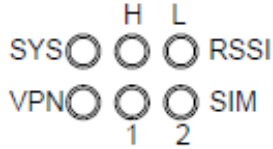

LED	SYS	RSSI Yüksek	RSSI Düşük	VPN	SIM1	SIM2
Açık	Sistem çalışıyor	Normal sinyal	Düşük Sinyal	VPN Bağlandı	bağlı	bağlı
Yavaş Yanıp Sönüyor	Sistem yeniden açılıyor	N/A	N/A	VPN Bağlandı	bağlı	bağlı
Hızlı Yanıp Sönüyor	N/A	N/A	N/A	N/A	Hata	Hata
Kapalı	Güç Kapalı	N/A	N/A	WAN Bağlantısı Yok	Çalışmıyor	Çalışmıyor
Normal Yanıp Sönme	N/A	N/A	N/A	N/A	Okuma	Okuma

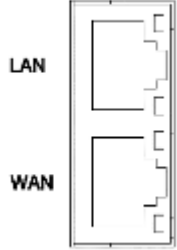

**Ethernet Portu****10/100 Mbps Ethernet LAN / WAN (MR400 / MR400-G modeli)**

LAN ve WAN arayüzü standart RJ45 konnektörleridir.

Pin	Açıklama	Fonksiyon
1	WAN TX+	10/100 Mbps WAN, TX+ Pin
2	WAN TX-	10/100 Mbps WAN, TX- Pin
3	WAN RX+	10/100 Mbps WAN, RX+ Pin
4	N/A	N/A
5	N/A	N/A
6	WAN RX-	10/100 Mbps WAN, RX- Pin
7	N/A	N/A
8	N/A	N/A

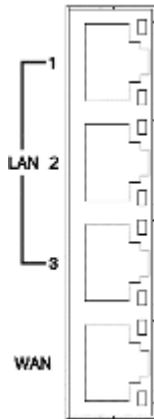
**10/100 Mbps Ethernet LAN1~LAN3/WAN (MR401/MR401-G/MR401-TG model)**

10/100 Mbps Ethernet LAN1 ~ LAN3 / WAN (MR401 / MR401-G / MR401-TG modeli)

Pin	Açıklama	Fonksiyon
1	LAN TX+	10/100 Mbps LAN, TX+ Pin
2	LAN TX-	10/100 Mbps LAN, TX- Pin
3	LAN RX+	10/100 Mbps LAN, RX+ Pin
4	N/A	N/A
5	N/A	N/A
6	LAN RX-	10/100 Mbps LAN, RX- Pin
7	N/A	N/A
8	N/A	N/A

### 10/100 Mbps Ethernet LAN1~LAN3/WAN (MR401-TPG modeli)

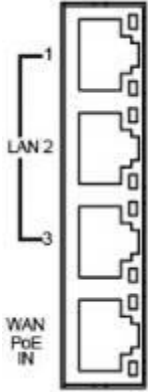

Ethernet LAN1 ~ 3 arayüzleri standart RJ45 konnektörleridir. WAN arayüzü, IEEE 802.3at / af PoE PD'li standart bir RJ45 konnektördür.

### Ethernet Portunun LED Göstergesi

LED	Status	Description
Yeşil (Link / ACT)	Kapalı	Bağlantı Sağlanamadı
	Yanıp Sönen	Veri iletiliyor
	Açık	Bağlantı Sağlandı
Sarı (Hızlı)	Kapalı	100 Mbps Modu
	Açık	100 Mbps Modu

## Seri Bağlantı Noktası COM1 (Konsol-RS232)

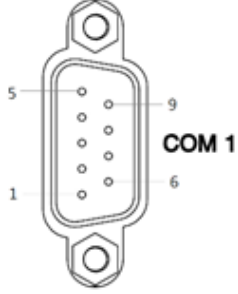

COM1 seri portu standart bir Sub-D konnektörüdür.

Pin	Açıklama	Talimat
1	N/A	N/A
2	RXD	İçeri
3	TXD	Dışarı
4	N/A	N/A
5	GND	Topraklama
6	N/A	N/A
7	RTS	Dışarı
8	CTS	İçeri
9	N/A	N/A

## SIM kartı yükleme

### 1. SIM1 / SIM2 Kart Çekmeceleri ve Çıkarma Düğmeleri

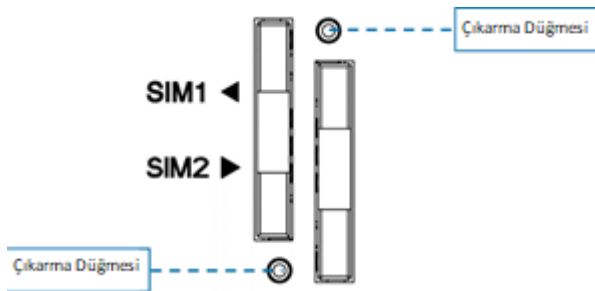

## 2. SIM1 / SIM2 Kartını Takın ve Çıkarın

- (1) SIM kartı takmadan veya çıkarmadan önce, gücün kapatıldığından ve güç konektörünün Hücresel Yönlendiriciden çıkarıldığından emin olun.
- (2) SIM kartı çekmeceyi çıkarmak için düğmeye bir ataş veya uygun bir aletle basın.



- (3) SIM kartı kontakları yukarı bakacak şekilde yerleştirin ve çekmeceye düzgün bir şekilde hizalayın. SIM Kart yönünüzden emin olun ve tepsiye yerleştirin.
- (4) Çekmeceyi geri kaydırın ve yerine kilitleyin.



### Not:

- Lütfen önce yönü kontrol edin. Doğru yöne takmadan SIM tepsiye çekerken, tepsi içeride sıkışmış olacaktır.
- Lütfen SIM kartı almadan önce yönlendiricinizi kapatın.

## Sıfırlama Düğmesi

 **RST**

Sıfırla düğmesi, üniteyi yeniden başlatmanızı veya fabrika varsayılan ayarlarına geri yüklemenizi sağlar.

Fonksiyon	İşlem
Yeniden Başlatma	Düğmesine 1 saniye basın
Varsayılan fabrika ayarlarına geri dön	Düğmesine 5 saniye basın

**Not:** Sıfırla düğmesine basın ve 5 saniye kadar süreyi sayın. Ayarı başarılı bir şekilde etkinleştirdiğinizi göstermek için LED Göstergeleri yanıp sönecektir.

## Harici Anten

Her birimde iki anten konnektörü (SMA), MAIN ve AUX bulunur. Sadece bir anteniniz olduğunda anteni MAIN'e bağlayın. İyi bir bağlantı sağlamak için bağlantı somununu doğru şekilde sıkın.

## Güç Kaynağının Bağlanması

Cihazın çalışabilmesi için 10 ~ 32V DC aralığında bir DC güç kaynağı gerektirir. Lütfen herhangi bir kablo bağlantısını yapmadan önce tüm bileşenlerin ortak bir zemine topraklandığından emin olun.

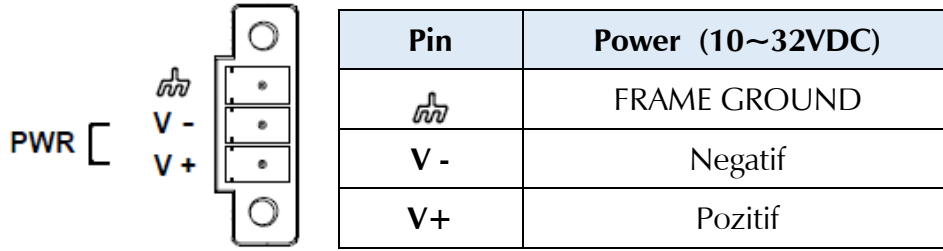

## Yönlendiricinin Topraklanması

Gürültüyü ve dalgalanma etkisini önlemek için, yönlendiriciyi açmadan önce yönlendiriciyi topraklama teliyle şantiye kablosuna bağlayınız.

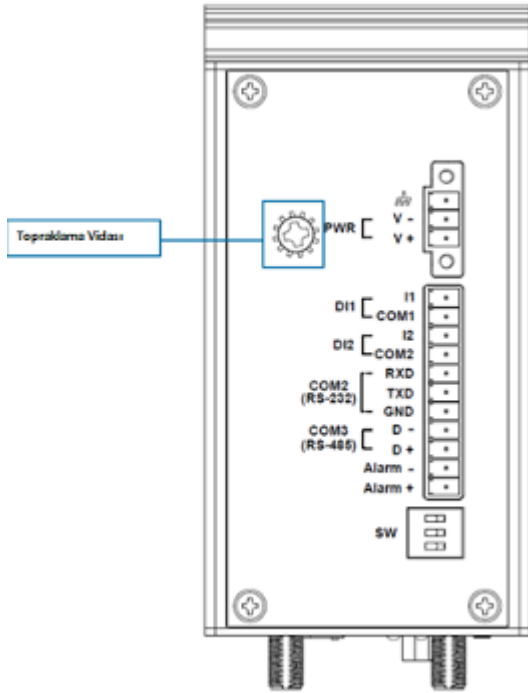

## Pin Bağlantıları

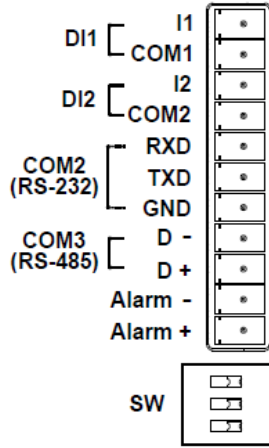

DI1 / DI2 / Alarm İletişim / COM2 (RS-232) / COM3 (RS-485)

## I/O Portların Bağlantıları

### Dijital Giriş DI1 ve DI2

Ünite, Dijital girişler için dört terminale sahiptir.

Pin	Açıklama
DI1_I1	Dijital GİRİŞ 1
DI1_COM	Dijital GİRİŞ 1
DI2_I2	Dijital GİRİŞ 2
DI2_COM	Dijital GİRİŞ 2

- GİRİŞ: durum "1" için +10 ila + 30V (Q1 Açık)
- GİRİŞ: "0" durumu için +0 ila + 3V (Q1 Kapalı)

Not: Q1, çift yönlü bir bileşendir.

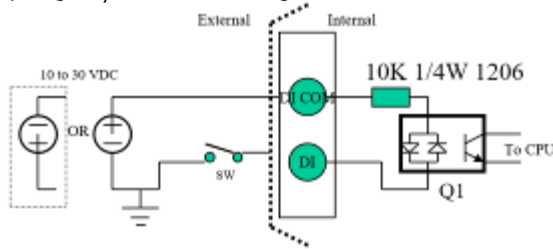

### Wet Contact

- Logic Level 1 : 10 to 30 VDC (Q1 On)
- Logic Level 0 : 0 to 3 VDC (Q1 Off)

### Digital Input

- Wet Contact (Level from DI to DI COM)
  - Logic Level 1 : 10 to 30 VDC (Q1 on)
  - Logic Level 0 : 0 to 3 VDC (Q1 off)

- Wet Contact (Alarm trigger\*):

- Alarm ON\* : Q1 On (SW Close)
- Alarm Off\* : Q1 off (SW Open)

\* Refer to the Alarm function on web management

\* Q1 is bi-directional part

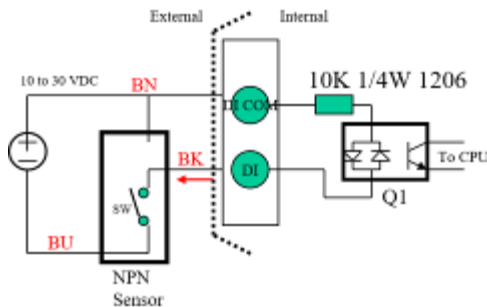

### Wet Contact

- Alarm trigger\* : Q1 turn on
- Alarm un-trigger\* : Q1 turn off

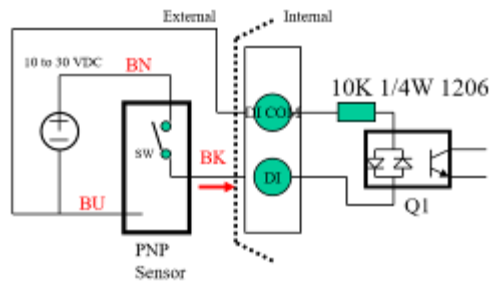

### Wet Contact

- Alarm trigger\* : Q1 turn on
- Alarm un-trigger\* : Q1 turn off



## Dijital Çıkış - Alarm İletişim

Ünite, Alarm Kontakları için terminal bloğunda 2 terminale sahiptir. Aşağıdaki şekilde Maksimum 500mA / 50VDC akım kapasitesine sahip röle çıkışını göre bilirsiniz.

Pin	Açıklama
Alarm -	Alarm negatif sinyal çıkışı
Alarm +	Alarm pozitif sinyal çıkışı

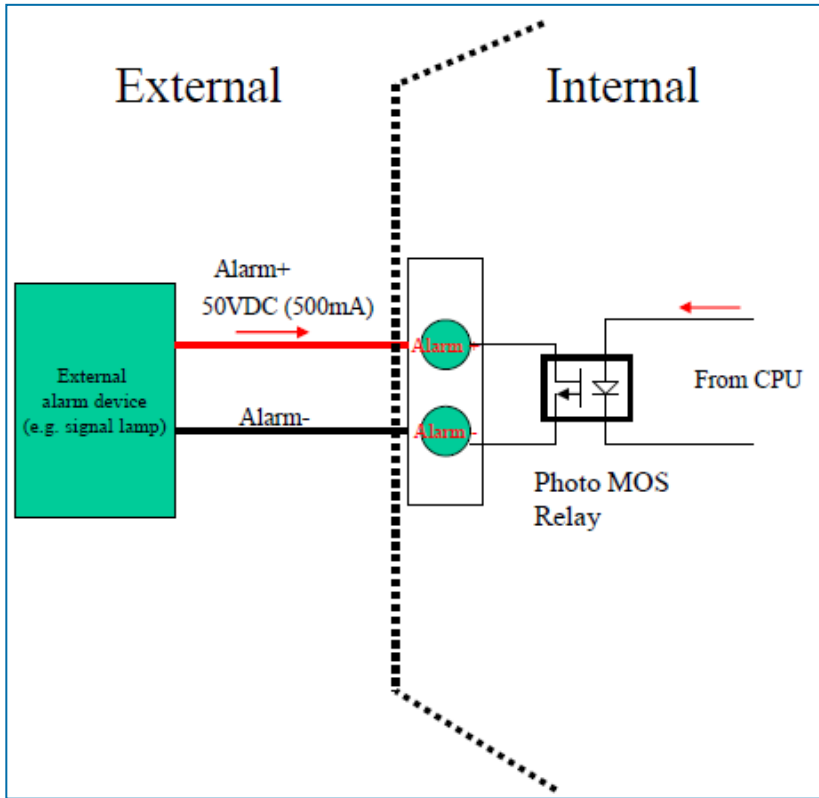

**Seri Port COM2 (RS-232)**

COM2 seri portu bir RS-232 arabirimidir.

Pin	Açıklama
<b>RXD</b>	COM2 Seri Portu, RXD Sinyali (INPUT)
<b>TXD</b>	COM2 Seri Portu, TXD Sinyali (ÇIKIŞ)
<b>GND</b>	COM2 Seri Portu, Sinyal Topraklama ( ✕ )

✕ Her iki konektör (RS-232 ve RS-485) ortak bir toprak bağlantısına sahiptir.

**Seri Port COM3 (RS-485)**

COM3 seri bağlantı noktası bir RS-485 arabirimidir

Pin	Description
<b>D -</b>	COM3 Seri Port, Veri- (B) teli
<b>D +</b>	COM3 Seri Port, Veri + (A) tel

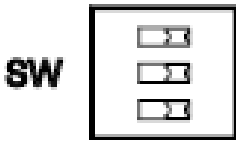
**DIP Switch****DIP SWITCH**

Dahili bir 120 ohm terminali direnç DIP anahtarı ile aktive edilebilir. Yüksek veya Çekme düşük direnç ayarları da mevcuttur. Belirli bir uygulama için RS-485 ağlarındaki iletişimi geliştirir.

Anahtar 1 ve 2 çekme yüksek / düşük direncini ayarla  
Anahtar 3, sonlandırma direncini etkinleştirir veya devre dışı bırakır

Yüksek Çekme (510 ohm) / Düşük Çekme (510 ohm) Sapma Direnci	SW 1 (Pull Low)	SW 2 (Pull High)
Etkinleştirme	ON	ON
Devre Dışı Bırak (Varsayılan)	OFF	OFF

Sonlandırma Direnci (120 ohm)	SW 3
Etkinleştirme	ON
Devre Dışı Bırak (Varsayılan)	OFF



## Web Tarayıcı ile Yapılandırma

### Web Yapılandırıcıya Erişim

Web yapılandırması, hücresele yönlendiricinin hızlı ve kolay kurulumu için bir HTML tabanlı yönetim arabirimidir. Yönlendiricinin durumunu, yapılandırmasını ve yönetimini izlemek, Web arayüzü üzerinden yapılabilir.

Daha önce açıklandığı gibi hücresele yönlendiricinin donanımını doğru bir şekilde bağladıktan sonra. Web tarayıcınızı başlatın ve URL olarak http://192.168.1.1 girin.

Hücresele yönlendiricinin varsayılan IP adresi ve alt ağ maskesi 192.168.1.1 ve 255.255.255.0'dır. Hücresele yönlendirici ağınızda DHCP sunucusu görevi gördüğünden, hücresele yönlendirici ağıdaki PC veya NB için IP adresini otomatik olarak atar.

### Başlık Çubuğu Paneli> Dil Seçimi

İngilizce ve Tayvan da dahil olmak üzere dilleri seçebilirsiniz.



### Yönlendiricide Oturum Açma

Bu Bölümde, Lütfen varsayılan kullanıcı adını **root** ve varsayılan şifreyi **2wsx#EDC** giriniz ve ardından login olunuz, sistem güvenliği için yapılandırma sonrası kullanıcı adı ve şifreyi değiştiriniz.

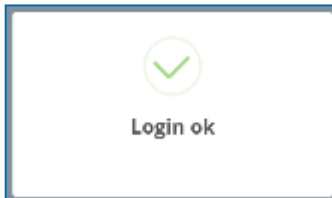

Not: Kullanıcı Adınızı ve Parolanızı değiştirdikten sonra, kaydetmeyi unutmayınız, daha sonra oturum açtığınızda değiştirdiğiniz Kullanıcı Adı ve Parola yı kullanacaksınız.

## Web Configurator'da gezin

Ana ekran aşağıdaki gibi üç bölüme ayrılmıştır.

A -Title Bar, B-Navigasyon Paneli ve C-Ana Pencere.

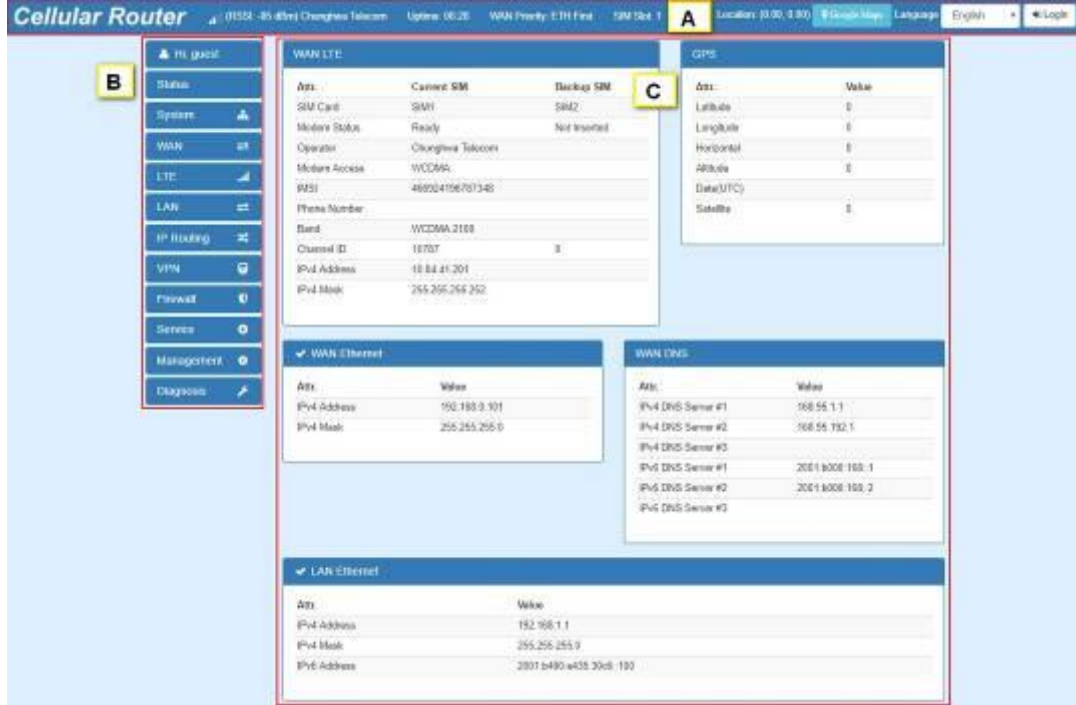

### 1. A : Title Bar



Title Bar	
Tanım	Açıklama
RSSI	SIM kartın yuvaya takılı olup olmadığını gösterir. Varsa, RSSI (Alınan Sinyal Gücü Göstergesi) bir kablosuz ağdaki mevcut sinyal gücünü ve telekomünikasyon operatörünün adını gösterir.
Uptime	Geçerli olana kadar yönlendiricide başlangıç zamanını göster.
WAN Priority	Kullanılacak ilk WAN durum modunu gösterir.
SIM Slot	SIM1 veya SIM2'ye takılan SIM Yuvasını kullanarak akımı gösterin.
Dil	Başlık çubuğunun sağ üst köşesindeki açılır listeden dilinizi seçin
Yer	Google Maps'ten yönlendiricinin konumunu göster. Not: Bu işlem, GPS özellikleri içindir.
Login/Logout	Giriş yapmak veya web yapılandırıcıdan çıkmak için tıklayın.

### 2. B : Navigasyon Paneli-Ana Menü ve Alt Menü

Menü öğeleri, ayarları yapılandırmak ve gezinme panelinde bağlantı durumunu almak için ana ve alt menüye bölünür.

### 3. C: Main Window

Bu bölüm ana menü ve alt menüden bilgileri veya ayar alanlarını gösterir.

## Güvenlik Talimatları

	Doğrudan güneş ışığından ve kimyasallardan uzak tutun. Ortamda ani sıcaklık veya nem değişimleri olmamasını sağlayın.
	Ürünü dik tutun. Yatay olarak yatırmayın.
	Ürünü hiçbir sıvının yanına yerleştirmeyin.
	Temizlemeden önce güç kablosunu fişten çekin. Ürünü nemli kağıt havlularla silin. Temizlemek için kimyasal veya aerosol temizleyiciler kullanmayın.
	Ürünü düşmeye karşı dengeli olmayan taşıma arabası, masa veya sıra üzerinde yerleştirmeyin.
	Güç kablosu doğru besleme voltajına takılmalıdır. Beslenen AC voltajın doğru ve kararlı olduğundan emin olun.
	Cihazdan tüm elektrik akımını kaldırmak için güç kablolarının güç kaynağından ayrılmış olduğundan emin olun.

## PROBLEM GİDERME

**PROBLEM :** Cihaz PWR ledi yanmıyor!

**ÇÖZÜM :** Cihazın elektrik kablosunu elektrik prizinize taktığınıza emin olun. Prizde enerji olduğuna emin olun. Elektrik kablonuzun sağlam olduğunu kontrol edin. Bunların hepsi normal fakat hala PWR ledi yanmıyorsa cihazınızı prizden çekip servisimize başvurun.

**PROBLEM:** Cihaz enerjisi var ama servis alamıyorum!

**ÇÖZÜM:** Cihazınızın kurulumunun tam ve doğru olarak yapıldığından emin olun. Cihazınızın tüm kablo bağlantılarının yapıldığından emin olun. Cihazınızın üzerindeki ACT ledinin yandığından emin olun. Buna rağmen İnternet servisi alamıyorsanız İnternet Servis Sağlayıcınızı arayınız.

**PROBLEM:** LAN Ledi yanmıyor!

**ÇÖZÜM :** Cihazın LAN kablosunun bağlı olduğunu kontrol edin. Kablonuzun sağlam olduğunu kontrol edin. Doğru kablo ile bağlandığınıza emin olun (DÜZ veya CROSS). Tüm kontrollerinize rağmen LAN ledi yanmıyorsa cihazınızı prizden çekip servisimize başvurun.

**Önemli NOT :** Kullanmış olduğunuz cihaz teknolojisi gereği, sürekli olarak yazılım güncellemeleri ile geliştirilmektedir. Bu nedenle, aşağıdaki verilen web siteleri üzerinden cihazınızın son yazılımını ÜCRETSİZ olarak indirebilir ve yine sitede belirtilen talimatlar ile cihazınıza yükleyebilirsiniz. Ayrıca, verilen sitelerde cihazınızın yeni yazılımı ve bu kılavuzda bulunmayan ilave özellikleri var ise bunlara ilişkin "Nasıl Yapılır" dökümanlarında inceleyebilirsiniz.

[www.simet.com.tr](http://www.simet.com.tr)

[www.draytektr.com](http://www.draytektr.com)

[www.draytek.com](http://www.draytek.com)



# Certificate

Issue Date: September 27, 2018  
Ref. Report No. ISL-17LE441CE-MC

Product Name : Industrial 4G/LTE Router  
Model(s) : MRXXX-XXXXX-XX  
(Where "X" can be used as "A-Z", or "0-9", or "-", or blank for hardware/software changes/applications or marketing purpose only)

Brand : Xentino  
Responsible Party : Xentino Technologies Corp.  
Address : 5F.,No.89,Aly.3, Ln. 182, Sec. 2, Wenhua Rd., Banqiao Dist.,  
New Taipei City 22044 Taiwan R.O.C.

We, **International Standards Laboratory**, hereby certify that:

The device bearing the trade name and model specified above has been shown to comply with the applicable technical standards as indicated in the measurement report and was tested in accordance with the measurement procedures specified in European Council Directive- EMC Directive 2014/30/EU. The device was passed the test performed according to :

**Standards:**

EN 55032:2015+AC:2016, CISPR 32: 2015+COR1:2016  
AS/NZS CISPR 32:2015  
EN 55024: 2010+A1:2015 and CISPR 24: 2010+A1:2015  
EN 61000-4-2: 2009 and IEC 61000-4-2: 2008  
EN 61000-4-3: 2006+A1: 2008 +A2: 2010 and  
IEC 61000-4-3:2006+A1: 2007+A2: 2010  
EN 61000-4-4:2012 and IEC 61000-4-4:2012  
EN 61000-4-5: 2014 and IEC 61000-4-5: 2014  
EN 61000-4-6:2014+AC:2015 and IEC 61000-4-6:2013  
EN 61000-4-8: 2010 and IEC 61000-4-8: 2009

I attest to the accuracy of data and all measurements reported herein were performed by me or were made under my supervision and are correct to the best of my knowledge and belief. I assume full responsibility for the completeness of these measurements and vouch for the qualifications of all persons taking them.

**International Standards Laboratory**

Bert Chen / Director

**Hsi-Chih LAB:**  
No. 65, Gu Dai Keng Street, Hsi-Chih Dist.,  
New Taipei City 221, Taiwan  
Tel: 886-2-2646-2550; Fax: 886-2-2646-4641



ELA113A

**Lung-Tan LAB:**  
No. 120, Lane 180, Hsin Ho Rd., Lung-Tan Dist.,  
Tao Yuan City 325, Taiwan  
Tel: 886-3-407-1718; Fax: 886-3-407-1738



ELA113B

**YETKİLİ SERVİSLER**

NO	UNVAN	HİZMET YERİ ADRESİ	YETKİLİNİN ADI SOYADI	TEL/FAKS	VERGİ NO
1	SİMET TEKNOLOJİ SAN. TİC. A.Ş.	1065.CAD. 1280 SOK. No:5/17-18 ÖVEÇLER-ÇANKAYA / ANKARA	SİBEL BEDİR	312-472 87 87 312-472 31 31	7700412972
2	ARMİYA BİLGİ TEKNO.GÜV.SİS.ELEK.ELEKT.LTD.ŞTİ.	AKŞEMSETTİN MAH.ÇEVREYOLU CAD.NO:61/A KONYA	MUSTAFA TUĞ	332-2472525 332-2473525	0800335054
3	BİLGİ TEKNOLOJİLERİ BİLGİSAYAR İNTERNET VE YAZILIM HİZ.SAN.TİC.LTD.ŞTİ.	ÖVEÇLER 1.CADDE 14/A ÇANKAYA/ANKARA	EMRE YILDIRIM	312-4784466 312-4782266	1720116541
4	ÇİZGİ BİLG..TAN. HİZ. TİC. LTD. ŞTİ.	REŞATBEY MAH. FUZULİ CAD. EROĞLU APT. ZEMİNKAT 37/A SEYHAN/ADANA	MEHMET ALİ ALTUN	322-4577507 322-4578948	742032419
5	ENKONET İLETİŞİM HİZ.BİLGİSAYAR TELEK.ELEK.ELEKTRONİK YANGIN VE GÜVENLİK SİS.LTD.ŞTİ.	BAĞLICA MAH.ZİRVE CAD.61-A / D.45-46 ETİMESGUT / ANKARA	MUZAFFER BUDAY	312-2198191 312-2198190	7330383222
6	EFA BİLİŞİM YAZILIM DAN.BİLG.EĞİTİM SAN.VE TİC.LTD.ŞTİ.	ŞAZİBEY MAH.AZERBEYCAN BULVARI MANOLYA SİT.ALTİ B BLOK NO:84/B KAHRAMANMARAŞ	ADEM BEKMEZ	344-2354500 344-2354505	3240382420
7	FFT ELEKTRONİK VE BİLGİSAYAR-MEHMET FATİH BUYRUK	Atatürk Mah. Zübeyde Hanım Cad. No: 8 /1 MERKEZ-ERZİNCAN	MEHMET FATİH BUYRUK	446-2236245 446-2230203	38104270678
8	BADEL BİLGİSAYAR İTHALAT İHRACAT PAZ.LTD.ŞTİ.	BEYAZIT MAHALLESİ CEM SULTAN CADDESİ A PLAZA B BLOK NO:33 KAT:1 DAİRE:103 SELÇUKLU / KONYA	ALİ ODABAŞI	332-3206699 332-3216060	3130077778
9	KARE BİLGİSAYAR SAN.VE TİC.A.Ş.	GEVHER NESİBE MAH.ATATÜRK BULVARI HASTANE CAD.NO:50 KAYSERİ	HASAN ERSÖZLÜ	352-2317747	5240157649
10	KARTEL BİLGİSAYAR RE.TUR.SAĞ.HİZ.SAN.VE TİC.LTD.ŞTİ.	BAHÇELİEVLER MAH. İSTİKLAL CAD.ENGİN APT.NO:182/1 SAMSUN	A.UĞUR EREN	362-2345812	4990052012
11	MSM BİLİŞİM TEKNOLOJİLERİ BİLGİSAYAR LTD.ŞTİ.	GMK BULVARI NO:90/4 MALTEPE/ANKARA	MEHMET SOYLU	312-2303695	9250122556
12	PROBİLİŞİM BİLGİSAYAR VE İLETİŞİM SİSTEMLERİ TİC.LTD.ŞTİ.	ÇETİN EMEÇ BULVARI 1325.SOKAK NO:10/3 A.ÖVEÇLER/ANKARA	MUSA ELMALI	312-4733585 312-4733565	8590500880
13	SHOV BİLGİSAYAR TAN.HİZ.TUR.TİC.LTD.ŞTİ.	STRAZBURG CAD.NO:40/A SİHİHYE/ANKARA	LEVİN FİGEN OKUMUŞ	312-229 87 92 312-230 20 13	7690008054
14	RH BİLİŞİM TEKNİK SERVİS VE EĞİTİM HİZ.ELEKT.SAN.TİC.LTD.ŞTİ.	ESENTEPE MAH.İVAZPAŞA SOK. NO:5 ESENKENT SİT.A2 BLOK K:1 D:2 NİLÜFER / BURSA	ÖZGE GENÇAY	224-2452000 224-2452001	7350633905
15	ŞAFAK BİLGİSAYAR-MEHMET DOKUYUCU	ŞEHİT PAMİR CAD.DAL İŞ HANI K:1 NO:2 İSKENDERUN/HATAY	MEHMET DOKUYUCU	326-6133941 326-6138236	49735048482
16	ŞAHİNOĞLU BİLGİSAYAR İLETİŞİM SİSTEMLERİ KIRTASIYE SAN.VE TİC.LTD.ŞTİ	TABAKLAR MAH.AKBABA SOKAK NO:2 BOLU	TURGAY ŞAHİNOĞLU	374-212 70 86 374-217 30 49	7980462223
17	NAS GRUP BİLGİ VE İLETİŞİM TEKNOLOJİLERİ LTD.ŞTİ	PEYAS MH.466.SK.ÖNCÜOĞLU SİTESİ A BLOK KAT:1NO:2 KAYAPINAR MERKEZ/DİYARBAKIR	MURAT ÇAÇER	412-2551230 412-2551230	6290488917
18	TMT OTOMASYON TEKNOLOJİ ÜRÜNLERİ VE HİZMETLERİ TİC.SAN.LTD.ŞTİ.	2.OSB 2.CAD NO:12 İŞGEM YERLEŞKESİ YEŞİLYURT / MALATYA	SEDA DAĞLI	422-5020288	8450328613
19	OFİS İLETİŞİM BİLGİSAYAR EĞİTİM VE DAN. TİC. LTD. ŞTİ.	BÜYÜKDERE CAD. RAŞİT RIZA SOK. NO:4/1 MECİDİYEKÖY / ŞİŞLİ / İSTANBUL	ADEM GÜL	212-2198877 212-2198880	6340063877
20	PROBİL BİLGİSAYAR VE PROG. SAN. VE TİC. LTD. ŞTİ.	ŞARKIYE MAH. KAZIM KARABEKİR CAD. NO:13 BOZTEPE / ORDU	ERCAN ÖKTENAY	452-2251920	7330032316
21	2A BİLGİ TEKNOLOJİLERİ-AHMET DOĞRUSOY	Cumhuriyet Mahallesi Anbaryolu Cad. Genelliği Apt. No:170 MERKEZ/AFYON	AHMET DOĞRUSOY	272-2137617 272-2137087	30902849843
22	TECHNOLINE – MESUT CEYLAN	Selçuklu Mah. Atatürk Cad. Yimpaş İçi No:21 MERKEZ/AFYON	MEHMET CEYLAN	272-2145879	21082675764