



# **BANDRICH**

## **Bandlux R300**

### **3,5G HSPA+WLAN ROUTER**

#### **TANITMA VE KULLANMA KILAVUZU**

MODEL	AÇIKLAMA
Bandlux R300	3,5G HSPA+ WLAN ROUTER

**İMALATÇI FİRMA****BANDRICH Inc.**

7F., No.188, Baociao Rd., Sindian City, Taipei County  
23145, Taiwan (R.O.C.).

Tel: +886-2-8914-6588 Faks: +886-2-8914-5065  
www.bandrich.com sales@bandrich.com

**İTHALATÇI FİRMA****SİMET BİLGİSAYAR LTD. ŞTİ.**

ÇETİN EMEÇ BULVARI 8. CAD. 84.SOK. NO:3/1  
A.ÖVEÇLER – ANKARA

TEL : (312) 472 87 87 FAKS : (312) 472 31 31  
www.simet.com.tr , info@simet.com.tr

**BAKIM ONARIM VE KULLANIMDA UYULMASI GEREKEN KURALLAR****! DİKKAT !****CİHAZ İÇİNDE KULLANICININ TAMİR EDEBİLECEĞİ PARÇA YOKTUR.  
ARIZA DURUMUNDA SATICI FİRMAYA VEYA SERVİS İSTASYONUNA BAŞVURUNUZ.**

- Cihazınızı yeni bir bölgede çalıştırmadan önce cihazın çalışma voltajı ile şebeke voltajının uyumlu olduğundan emin olunuz.
- Yanma ve şok tehlikesinden korunmak için, cihazın yağmur veya rutubete maruz kalmamasına özen gösteriniz.
- Cihazınızı, aşırı tozdan, yüksek ısıdan, nemden ve güneş ışığından uzak tutunuz.
- Cihazınızı, iyi havalandırılan bir yerde havalandırma deliklerini kapatmadan kullanınız.
- Cihazın yetkisiz kişilerce modifikasyonu veya orijinal adaptörü dışında başka bir adaptör ile bağlanması cihazınızın zarar görmesine sebep olabilir.
- Cihazınızı, şehir şebekesinde meydana gelebilecek interrupt (yüksek / alçak akım / gerilim dalgalanması) 'lardan koruyabilmek için ups (kesintisiz güç kaynağı) ile kullanmalısınız.

**TAŞIMA VE NAKLİYE SIRASINDA DİKKAT EDİLECEK HUSUSLAR**

- Cihazın kapalı olduğundan emin olun.
- Adaptörü veya elektrik kablosunu prizden çekin.
- Cihazı orijinal paketleme malzemelerini kullanarak tekrar paketleyin ve tekrar cihazın orijinal kutusuna yerleştirin.
- Cihazın orijinal kutusunu bulamamanız durumunda, cihazın ve aksamlarının hasar görmeyeceği şekilde kavrayacak köpüklü koruyucu maddeler ile sararak uygun bir karton kutuya yerleştiriniz.
- Dikkat, taşıma kurallarına uymamanız durumunda hasar görebilecek cihazlarınız garanti kapsamı dışında kalacaktır.

**KULLANIM SIRASINDA İNSAN VE ÇEVRE SAĞLIĞINA TEHLİKELİ VEYA  
ZARARLI OLABİLECEK DURUMLARA İLİŞKİN UYARILAR****• Lityum Batarya Uyarısı (Tüm Modeller)**

Cihaz tarafından kullanılan lityum batarya kullanıcı tarafından değiştirilemez. Simet Yetkili Servis İstasyonlarından bir eleman tarafından değiştirilmelidir. Cihaz üzerinde bulunan Lityum batarya cihaz kullanım ömrü boyunca çalışabilecek şekilde planlanmış ve yerleştirilmiştir.

**• Kablo Bağlantıları (Tüm Modeller)**

Tüm ethernet ve RS232 (Konsol) kabloları direk olarak diğer cihazlara bağlanmak içindir. Var olan kablolama sistemine veya duvardaki data prizlerine direk takmayın. Bu tür bir ihtiyaç olduğunda Yetkili Servis İstasyonlarına başvurunuz.

**KULLANIM HATALARINA İLİŞKİN BİLGİLER****CİHAZINI KULLANMADAN ÖNCE, KULLANMA KILAVUZUNDAKİ BÜTÜN PROSEDÜRLERİ DİKKATLİCE  
UYGULADIĞINIZA EMİN OLUN.**

- Bütün talimatları dikkatle okuyun.
- Talimatları ileri tarihlerde kullanmak için saklayın.
- Cihazı temizlemeden önce fişi prizden çekin. Sıvı veya aerosol temizleyiciler kullanmayın. Yanıcı sıvılar (tiner, gazyağı, v.s.) kullanmayın.
- Cihazı hareketli yüzeylere veya kalorifer yada ısı kaynağının yakınına yerleştirmeyin. Cihazınız düşebilir, ısıdan hasar görebilir ve ciddi zarara yol açabilir.
- Eğer uzatma kablosu kullanılacaksa, uzatma kablosuna bağlanan cihazların toplam akımının, uzatma kablosunun akım kapasitesini aşmadığına emin olun. Aynı şekilde duvardaki prize bağlı olan cihazların toplam olarak çektikleri akımın prizin akım taşıma kapasitesini aşmadığına emin olun.
- Herhangi bir kablunun enerji kablosu veya adaptöre dayanmasına müsaade etmeyin. Cihazı, insanların kablo üzerinden yürüyebileceği yerlere yerleştirmeyin.
- Hasarlı veya aşınmış elektrik kablolarını kullanmayın.
- Bakım işini kendiniz yapmayın, kapağın açılması sizi tehlikeli voltaj noktaları veya başka risklere maruz bırakabilir. Servis hizmetlerini yetkili servise bırakın.
- Aşağıdaki belirtilen durumlarda fişi çekin ve yetkili servise haber veriniz;
  - Elektrik kablosu veya fiş zarar gördüğünde, yıprandığında,
  - Cihaza sıvı döküldüğünde,
  - Cihaz yağmur veya suya maruz kaldığında,

- o Operasyon talimatlarına uygun hareket edilmesine rağmen, cihaz normal çalışmıyorsa veya performansında farkedilir bir değişiklik varsa.
- o Cihaz düşerse veya kabin karar görürse,
- Hiçbir nedenle cihazın içini açmayınız.

**TÜKETİCİNİN KENDİ YAPABİLECEĞİ BAKIM, ONARIM VEYA ÜRÜNÜN TEMİZLİĞİNE İLİŞKİN BİLGİLER**  
**CİHAZINIZ HIÇBİR NEDENLE BAKIM GEREKTİRMEZ.****• Cihazın Temizlenmesi**

Cihazının sürekli ve en iyi şekilde çalışmasını sağlamak için gerekli görüldüğünde veya yılda bir iki defa tamamen temizlenebilir. Cihazı temizlemek için aşağıdaki adımları takip edin;

- o Cihazın kapalı olduğundan emin olun.
- o Adaptörü veya elektrik kablosunu cihazdan sökün.
- o Cihazdaki bütün toz ve kiri temizlemek için yumuşak bir fırça kullanın.
- **Uyarılar!**
  - o Garanti süresi içinde cihazın içini kesinlikle açmayın.
  - o Cihazı temizlemek için hiç bir zaman alkol veya tiner kullanmayın; bu kimyasal maddeler hem kasaya hemde cihazın parçalarına zarar verebilir.
  - o Cihazın elektronik parçalarına su gelmemesine özen gösterin, hiçbir nedenle temizlik sırasında su veya sıvı kullanmayın.
  - o Sert veya aşındırıcı bir fırça kullanmayın.

**PERİYODİK BAKIM GEREKTİRMESİ DURUMUNDA PERİYODİK BAKIMIN YAPILACAĞI ZAMAN ARALIKLARI İLE KİMİN TARAFINDAN YAPILMASI GEREKTİĞİNE İLİŞKİN BİLGİLER**

- Cihaz periyodik bakım gerektirmez.
- Cihaz, bulunduğu ortam çalışma şartları nedeniyle tozlanması durumunda, Cihaz Temizlenmesi maddesinde verilen talimatlara uygun olarak temizlenebilir.

**SANAYİ BAKANLIĞI TARAFINDAN TESPİT VE İLAN EDİLEN KULLANIM ÖMRÜ**

- Bu ürünün T.C. Sanayi ve Ticaret Bakanlığı tarafından tespit ve ilan edilen kullanım ömrü 7(yedi) yıldır.

**GENEL GARANTİ ŞARTLARI**

1. Garanti süresi malın teslimin tarihinden itibaren başlar ve **iki (2)** yıldır.
2. Malın bütün parçaları dahil olmak üzere tamamı kuruluşumuz garanti kapsamındadır.
3. Malın garanti süresi içerisinde arızalanması durumunda, tamirde geçen süre garanti süresine eklenir. Malın tamir süresi en fazla **otuz (30) iş günüdür**. Bu süre, mala ilişkin arızanın servis istasyonuna, servis istasyonunun olmaması durumunda, malın satıcısı, bayii, acentası, temsilciliği, ithalatçısı veya imalatçısından birisine bildirim tarihinden itibaren başlar. Sanayi malının arızasının **onbeş (15) gün** içerisinde giderilmemesi halinde, imalatçı-üretici veya ithalatçı, malın tamiri tamamlanıncaya kadar, benzer özelliklere sahip başka bir sanayi malını tüketicinin kullanımına tahsis etmek zorundadır.
4. Malın garanti süresi içerisinde, gerek malzeme ve işçilik gerekse montaj hatalarından dolayı arızalanması halinde, işçilik masrafı, değiştirilen parça bedeli ya da başka herhangi bir ad altında hiçbir ücret talep etmeksizin tamiri yapılacaktır.
5. Tüketicinin onarım hakkını kullanmasına rağmen Malın;
  - Tüketicie teslim edildiği tarihten itibaren, belirlenen garanti süresi içinde kalmak kaydıyla, bir yıl içerisinde; aynı arızanın ikiden fazla tekrarlanması veya farklı arızaların dörtten fazla meydana gelmesi veya belirlenen garanti süresi içerisinde farklı arızaların toplamının altıdan fazla olması unsurlarının yanı sıra, bu arızaların maldan yararlanamamayı sürekli kılması,
  - Tamiri için gereken azami sürenin aşılması,
  - Firmanın servis istasyonunun, servis istasyonunun mevcut olmaması halinde sırayla satıcısı, bayii, acentesi temsilciliği ithalatçısı veya imalatçı-üreticisinden birisinin düzenleyeceği raporla arızanın tamirini mümkün bulunmadığının belirlenmesi, durumlarında tüketici malın ücretsiz değiştirilmesini, bedel iadesi veya ayıp oranda bedel indirimi talep edebilir.
6. Malın kullanma kılavuzunda yer alan hususlara aykırı kullanılmasından kaynaklanan arızalar garanti kapsamı dışındadır.
7. Garanti Belgesi ile ilgili olarak çıkabilecek sorunlar için Sanayi ve Ticaret Bakanlığı Tüketicinin ve Rekabetin Korunması Genel Müdürlüğü'ne başvurabilir.

**Ticari Markalar**

- BANDLUXE ve BANDRICH, BANDRICH Inc 'in ticari markasıdır.
- Microsoft Windows 98, Windows NT, Windows 2000, Windows XP, Windows Server 2003, Internet Explorer ve Active Directory Microsoft Corporation'a ait kayıtlı markalardır.
- Netscape, Netscape Communications Corporation'a ait kayıtlı ticari markadır.
- Netscape Navigator ve Netscape Communicator da Netscape Communications Corporation'a aittir.
- Adobe Acrobat ve Acrobat Reader, Adobe Systems Incorporated 'e ait ticari markadır.
- SİMET, Simet Bilgisayar Ltd. Şti.'nin tescilli ticari markasıdır.

**ÜRÜN TANIMI, KULLANIM YERLERİ-AMAÇLARI VE TEKNİK ÖZELLİKLERİ**

Bandrich Bandlux R300 HSPA+ teknolojisi üç band (UMTS: 850/1900/2100 MHz - GSM: 850/900/1800/1900 MHz) uyumlu 5,7Mbps gönderme ve 21Mbps alma erişim hızlarına kadar çalışabilen HSPA+ ve Wireless LAN destekli router (yönlendirici) cihazıdır. Üzerinde bulunan SIM kart slotuna Mobil Operatörlerden alınan SIM kart takılarak, 3,5G GSM şebekesi üzerinden genişbant internet erişimi alınabilmektedir. Cihazın üzerinde bulunan WLAN (Kablosuz LAN) özelliği sayesinde 3,5G mobil internet erişimi, 2.4Ghz (802.11b/g ve Pre-N) wireless LAN ile alınabilmektedir. Cihaz üzerinde ayrıca 1 adet kablolu LAN bağlantı için LAN Ethernet portu (10/100Mbps) ve kablolu karasal internet erişimi için (ADSL/G.SHDSL v.b) WAN Ethernet portu mevcuttur.

**Teknik Özellikleri**

ÖLÇÜLER	
Wi-Fi	802.11b/g ve Pre-N
Modem	Gömülü, GPRS/EDGE/WCDMA/HSPA
Boyutlar (LxWxH, mm)	103,2 x116 x 24 tipik
Ağırlık (g)	Yaklaşık 170g tipik
ARAYÜZ	
Güç Açma/Kapama	Evet
3,5G radio Açma/Kapama	Evet
LAN Port	RJ45, 1 Port (10/100Mbps)
WAN Port	RJ45, 1 Port (10/100Mbps) İkinci LAN Portu olarak ayarlanabilir
Güç Adaptörü Girişi	Evet (12V DC)
SIM Slotu	Evet (1 port)
GÜÇ GEREKLİLİKLERİ	
Voltaj (Güç Adaptörü)	Giriş : 110-220V AC 50-60Hz Çıkış : 12V DC
BAĞLANTI VE VERİ HIZLARI	
GSM Band	850, 900, 1800, 1900
UMTS Band	850, 1900, 2100
HSPA+/WCDMA Veri Oranı	Downlink: 21Mbps, Uplink: 5.7Mbps
WCDMA Güç Sınıfı	Power Class 3
ANTEN	
GSM/WCDMA	Gömülü
WCDMA Diversity	Gömülü
3G Harici Anten Portu	Evet
WCDMA Rx Diversity Anten	Gömülü
DURUM İŞİKLARI	
LED	UMTS, Roaming, WiFi, Ethernet, DIAG, Power, Error, 3G Signal Strength.
ÇEVRESEL FAKTÖRLER	
Çalışma Sıcaklığı	0° to 40° (32° to 104°)
Depolama Sıcaklığı	-20°C to 65°C (-4°F to 149°F)
SERTİFİKALAR	
	CE, FCC, NCC, RoHS

**KURULUMA GİRİŞ****Kutu içeriği :**

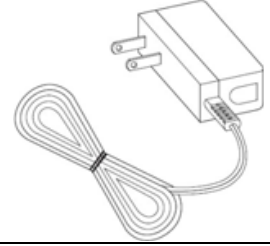
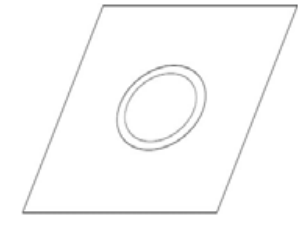
1. HSPA+WLAN Router	2. Güç Adaptörü	3.Kurulum Kılavuzu CD si
		

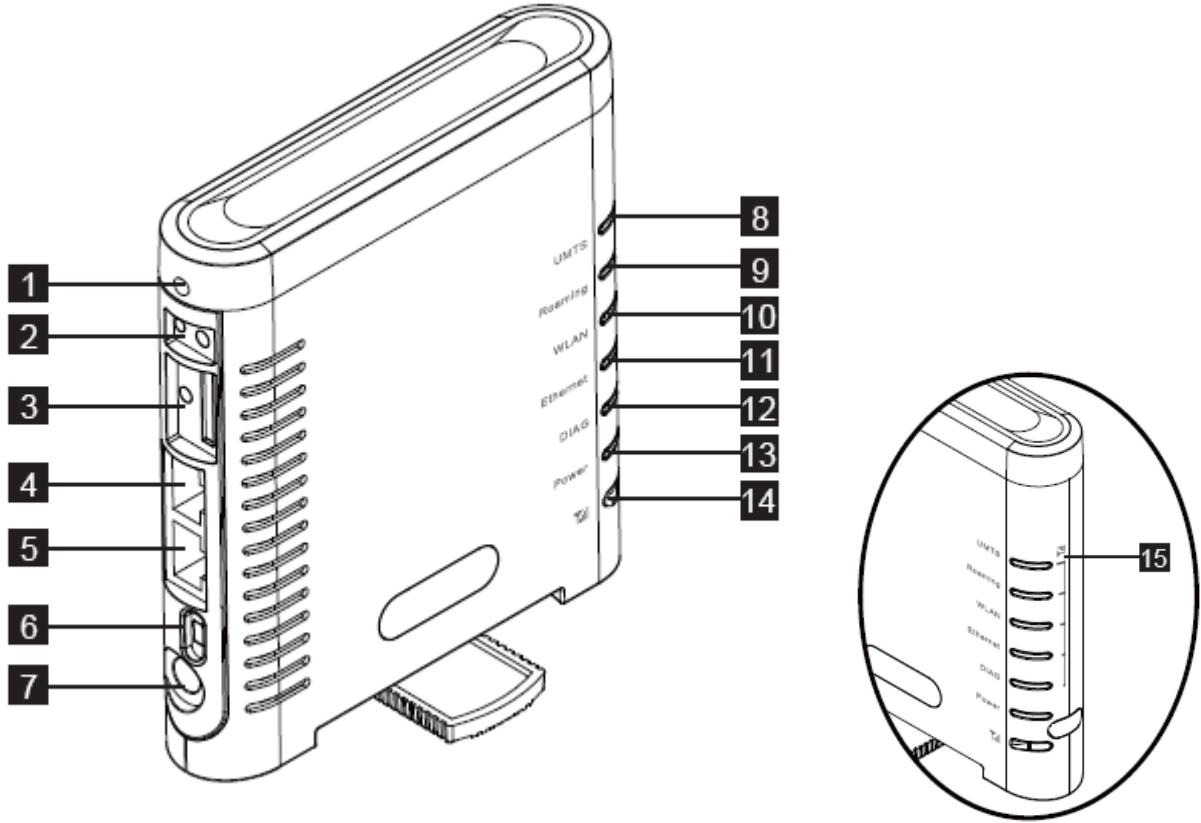
**Donanım Genel Tanımları**

- 1- Reset Butonu
- 2- 3G Harici Anten Yuvası
- 3- SIM Slotu
- 4- WAN Portu
- 5- LAN Portu
- 6- Güç Düğmesi
- 7- Güç Adaptörü Bağlantı Yuvası
- 8- UMTS LED'i
- 9- Roaming LED'i
- 10-WLAN LED'i
- 11-Ethernet LED'i
- 12-DIAG LED'i
- 13-GÜÇ LED'i

- 14-3,5G Radio Açma/Kapama Düğmesi  
15-3,5G Sinyal Gücü Göstergesi

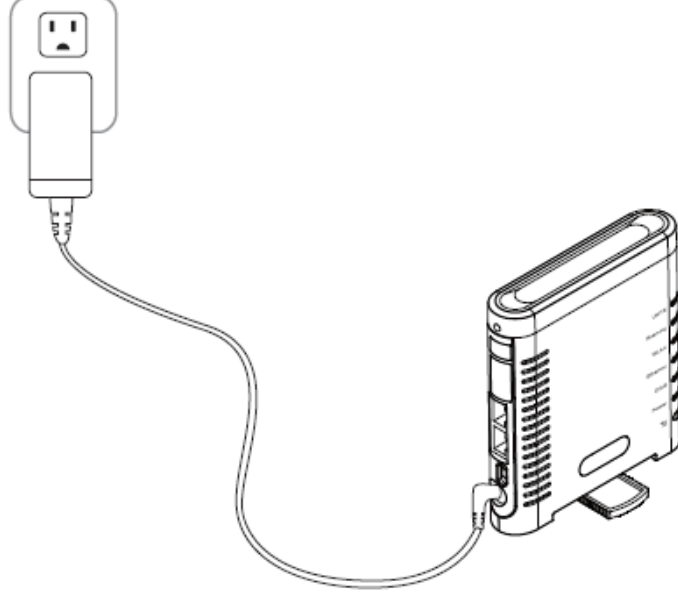
**KURULUM**

- 1-Güç adaptörünüzü elektrik prizine takınız ve diğer ucunu cihazın üzerindeki adaptör yuvasına takınız.

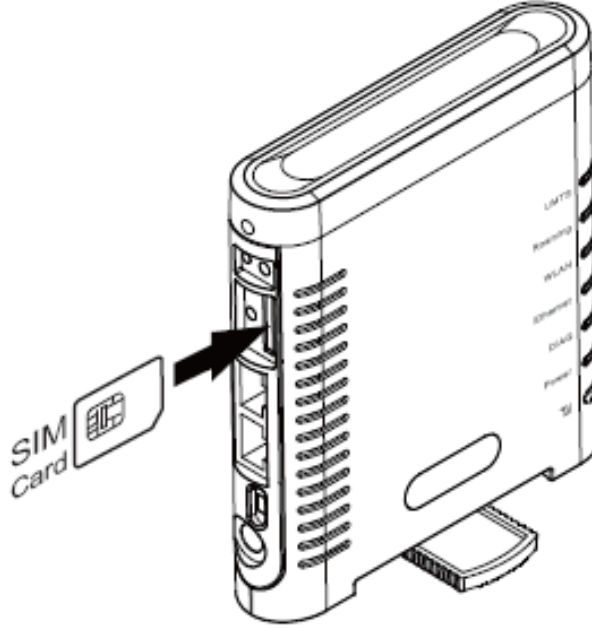

- 2-SIM Kartınızı, cihaz üzerindeki SIM Kart Yuvasına takınız. Kartı takarken şekilde gösterildiği gibi, çentikli tarafını içe gelecek şekilde yerleştiriniz. Cihazın açma düğmesi vasıtası ile enerji veriniz.

- 3-Cihazın iki farklı bağlantı metodundan birini seçerek cihazın arayüzüne bağlanınız;

a- Kablosuz olarak cihaza erişim

Kablosuz bağlantı için işletim sisteminizdeki Control Panel > Network Connection bölümünde sağ tuş ile Özelliklere giriniz ve burada Bağlanabilecek Geçerli Ağlar bölümünden HSPA\_ROUTER seçip çift tıklayınız, böylece bağlantınız kurulur.

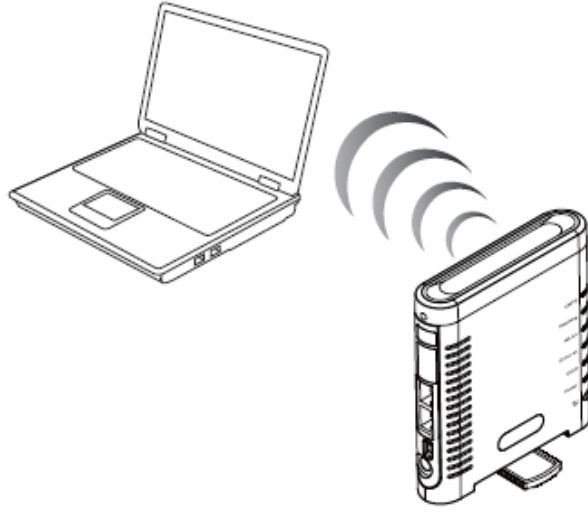

- b- Kablolu olarak cihaza erişim  
Bilgisayarınızın LAN portuna Routerdan gelen LAN kablosunu bağlayınız ve Ağ Ayarlarınızı aktif hale getiriniz.

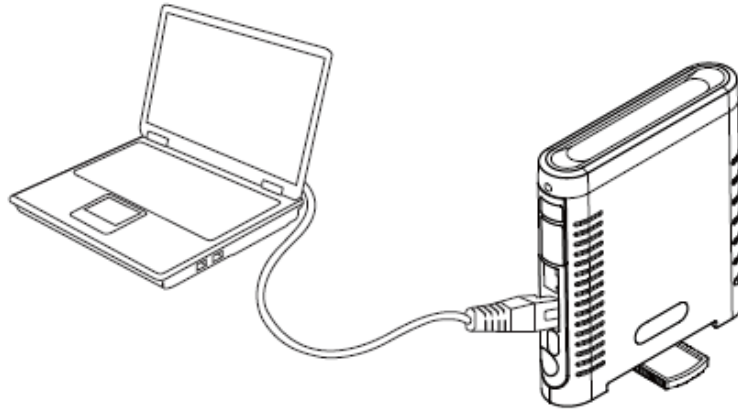

Fiziksel bağlantınızın tamamlanmasından sonra bilgisayarınızda bulunan bir browser (İnternet Explorer, Safari v.b) açınız. Browser adres barına cihazın fabrikasyon IP si olan <http://192.168.1.1> IP adresini yazarak onaylayınız.

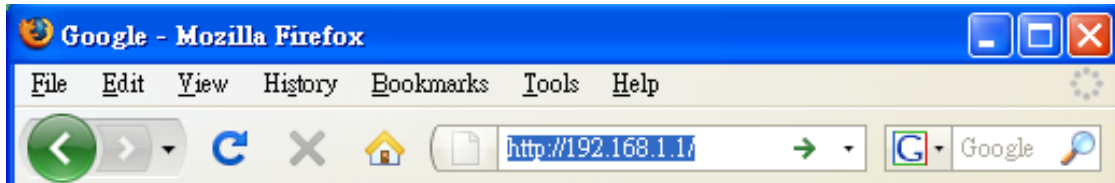

Gelen sorgu ekranında UserName bölümüne **admin** ve password bölümüne **hsparouter** yazınız ve onaylayınız.

Connect to 192.168.1.1



The server 192.168.1.1 at 3.5G WiFi Router requires a username and password.

Warning: This server is requesting that your username and password be sent in an insecure manner (basic authentication without a secure connection).

User name:

Password:

Remember my password

OK Cancel

### Kolay Kurulum Sihirbazı

Kolay Kurulum Sihirbazı ile cihazınızın kurulumunu adım adım yapabilirsiniz. Eğer cihazda ayar yapılmamışsa, fabrika ayarlarında ise cihazın Kolay Kurulum Sihirbazı (Setup Wizard) açık olur. Kullanıcı Setup Wizard ile **Basic Setting > Network Setting > Basic WiFi Network > WiFi Security** ayarlarını kolayca yapabilir.

**Basic Setting**

Wizard Internet Router WiFi 3.5G HSPA Security Admin Status

Basic Setting / Network Setting / Basic WiFi Network / WiFi Security

Wizard

Welcome to Setup Wizard

Start



**Basic Setting**

Wizard Internet Router WiFi 3.5G HSPA Security Admin Status

Basic Setting / Network Setting / Basic WiFi Network / WiFi Security

**3.5G HSPA Setting**

Get Latest APN Database

Roaming Connection:  Enabled  Disabled

APN Setting:  Auto  Manual

APN:

User Name:

Password:

Authentication Type:  PAP  CHAP

Connection:  On Demand, max idle time  min  
 Keep Alive

**Ethernet Setting**

Connection Type:

Next > Cancel

Bu bölümde 3G ve Ethernet Ayarlarını yapabilirsiniz.

**Network Setting**

Wizard Internet Router WiFi 3.5G HSPA Security Admin Status

Basic Setting / Network Setting / Basic WiFi Network / WiFi Security

**Router IP**

Local IP Address:  .  .  .

Subnet Mask:

URL Address:

**DHCP Service**

DHCP Server:  Enabled  Disabled

Start IP Address:  .  .  .

Maximum Number of Users:

IP Address Range:  .  .  .  -

Client Lease Time:  minutes (0 means one day)

Static DNS 1:  .  .  .

Static DNS 2:  .  .  .

Static DNS 3:  .  .  .

WINS:  .  .  .

< Back Next > Cancel

Bu bölümde cihazın yönetim IP sini, Statik veya DHCP üzerinden verebilirsiniz.

**Basic WiFi Network**

Wizard Internet Router WiFi 3.5G HSPA Security Admin Status

Basic Setting / Network Setting / **Basic WiFi Network** / WiFi Security

**Basic WiFi Setting**

Network Mode: Mixed

Network Name(SSID): HSPA\_ROUTER

Standard Channel: 7 - 2.442GHz

SSID Broadcast:  Enabled  Disabled

< Back Next > Cancel

Bu bölümde basit Wi-Fi ayarlarını yapabilirsiniz.

**WiFi Security**

Wizard Internet Router WiFi 3.5G HSPA Security Admin Status

Basic Setting / Network Setting / Basic WiFi Network / **WiFi Security**

**WiFi Security Setting**

Security Mode: Disabled

Save < Back Next > Cancel

Bu bölümde Wi-Fi (Kablosuz Ağ) Güvenlik ayarlarını yapabilirsiniz.

## İnternet Ayarları

**Basic Setting**

Wizard Internet Router WiFi 3.5G HSPA Security Admin Status

Basic Setting / DDNS / Optional

**Connection Type**

**3.5G HSPA Setting**

Connection Priority:  3.5G HSPA First  Ethernet First

Get Latest APN Database

Roaming Connection:  Enabled  Disabled

APN Setting:  Auto  Manual

APN: internet

User Name:

Password:

Authentication Type:  PAP  CHAP

Connection:  On Demand, max idle time 3 min  Keep Alive

**Ethernet Setting**

Connection Type: Automatic Configuration - DHCP

Save Settings Cancel Changes

İnternet Erişimi ayarlarını bu menüden kolayca yapabilirsiniz. İlk olarak bağlantı tipini ve buna uygun alt seçenekleri ayarlamamız gerekir. Örneğin cihazınız sadece 3G çalışacaksa 3G first olarak seçmeli ve gerekli alt bilgileri doldurmalısınız.

### BAĞLANTI TİPİ

Cihazınızın hangi bağlantı ile kullanılacağını belirleyiniz. 3,5G veya Ethernet bağlantısı seçebilirsiniz. Hangi bağlantıyı kullanacaksanız seçiminizi bu bağlantı tipine göre yapılandırmanız gerekir.

### 3.5G HSPA AYARLARI

#### En Son APN Veri Tabanını Al

Web sayfasından otomatik olarak Profil İsmi, Numarası, Kullanıcı Adı, Şifresi ve APN Numarasını otomatik alır.

#### Roaming Bağlantı

Bu seçenek ile SIM kartınızın operatörünün hizmet veremediği yerlerde otomatik olarak diğer operatörlerin sistemi üzerinden çıkış sağlanabilir.

**DİKKAT : Bu özelliği açarsanız, diğer operatörlerden alınan hizmetlerin bedelinden dolayı çok yüksek faturalar ödeyebilirsiniz.**

#### APN Ayarları

Operatörünüz tarafından sağlanan APN (Access Point name) genellikle otomatik seçimde doğru çalışır. Fakat, operatörünüz otomatik seçim seçeneği vermiyorsa, Kullanıcı Adı, APN Adı, Şifre gibi bilgileri operatörünüzden temin etmelisiniz.

#### Doğrulama Ayarları

Standart olarak kullanılan PAP veya CHAP doğrulama yöntemi seçilebilir.

#### Bağlantı

##### On Demand : Gerektiğinde Bağlantı

Bu bağlantı şeklinde iç ağınızdan talep geldiğinde cihazınız bağlantıyı kurar ve hizmet vermeye başlar. İstek olmadığında bağlantınız kesilir. Böylece sürekli internet ücreti ödemezsiniz.

##### Keep Alive : Sürekli Bağlı Kal

Bu bağlantı şeklinde bağlantınız sürekli olarak aktiftir. Bağlantınız koptuğunda cihaz otomatik olarak yeniden bağlanır.

### ETHERNET AYARLARI

#### Otomatik Ayarlama – DHCP

Bu seçenekte cihazınız servis sağlayıcınız tarafından verilen IP adresini otomatik olarak alır.

#### Statik IP

Bu seçenekte servis sağlayıcınız tarafından verilen sabit IP, Alt Ağ Maskesi, Ağ Geçidi girilerek internet bağlantısı sağlanabilir. Ayrıca DNS bilgileri de burada girilir.

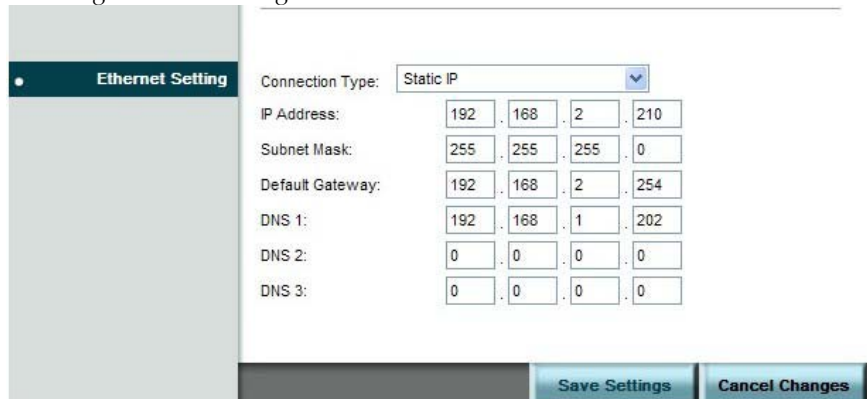

The screenshot shows the 'Ethernet Setting' interface. The 'Connection Type' is set to 'Static IP'. The configuration fields are as follows:

IP Address:	192	168	2	210
Subnet Mask:	255	255	255	0
Default Gateway:	192	168	2	254
DNS 1:	192	168	1	202
DNS 2:	0	0	0	0
DNS 3:	0	0	0	0

At the bottom, there are two buttons: 'Save Settings' and 'Cancel Changes'.

**PPPoE Ayarları**

Bu seçenek, Servis sağlayıcı tarafında kullanılan özel bağlantı şeklidir. Özellikle DSL servis sağlayıcıların kullandığı bu standart için Servis Adı, Gerekliğinde Bağlan, Sürekli Bağlan seçenekleri vardır. Bu seçenekler ardından bağlantı sağlanır.

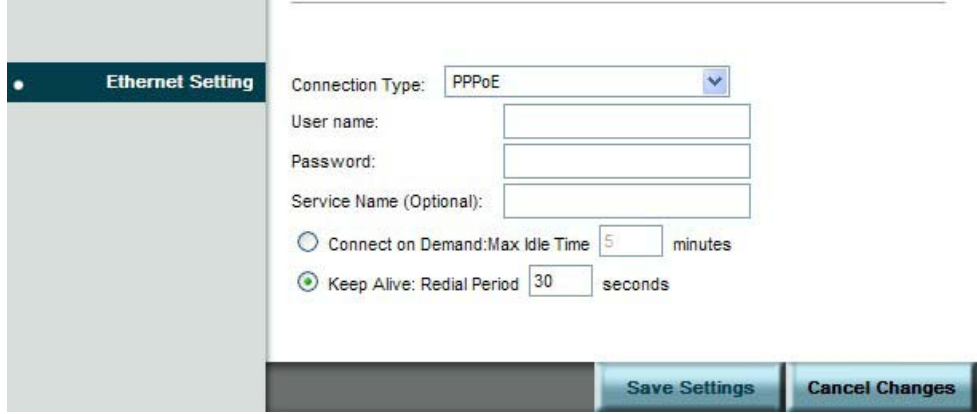

The screenshot shows the 'Ethernet Setting' page with the 'Connection Type' dropdown set to 'PPPoE'. The 'User name' and 'Password' fields are empty. The 'Service Name (Optional)' field is also empty. There are two radio button options: 'Connect on Demand:Max Idle Time 5 minutes' (unselected) and 'Keep Alive:Redial Period 30 seconds' (selected). At the bottom, there are 'Save Settings' and 'Cancel Changes' buttons.

**PPTP Ayarları**

Eğer servis sağlayıcınız bu bağlantı şeklini destekliyorsa, Kullanıcı adı, IP adresi, Alt Ağ Maskesi, Sunucu IP adresi bilgilerinizi buraya girmelisiniz.

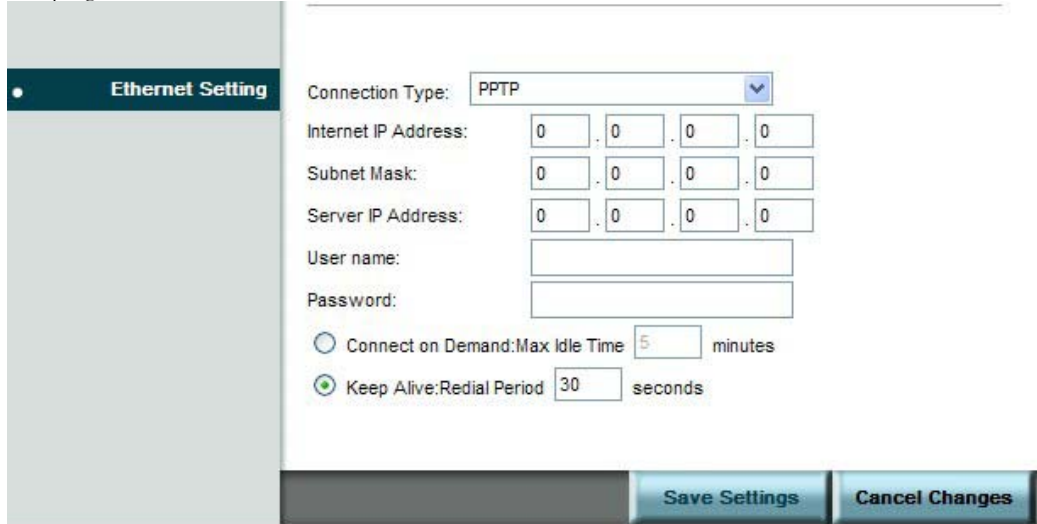

The screenshot shows the 'Ethernet Setting' page with the 'Connection Type' dropdown set to 'PPTP'. The 'Internet IP Address', 'Subnet Mask', and 'Server IP Address' fields are each set to '0.0.0.0'. The 'User name' and 'Password' fields are empty. There are two radio button options: 'Connect on Demand:Max Idle Time 5 minutes' (unselected) and 'Keep Alive:Redial Period 30 seconds' (selected). At the bottom, there are 'Save Settings' and 'Cancel Changes' buttons.

**L2TP Ayarları**

Eğer servis sağlayıcınız bu bağlantı şeklini destekliyorsa, Kullanıcı adı, IP adresi, Alt Ağ Maskesi, Sunucu IP adresi bilgilerinizi buraya girmelisiniz.

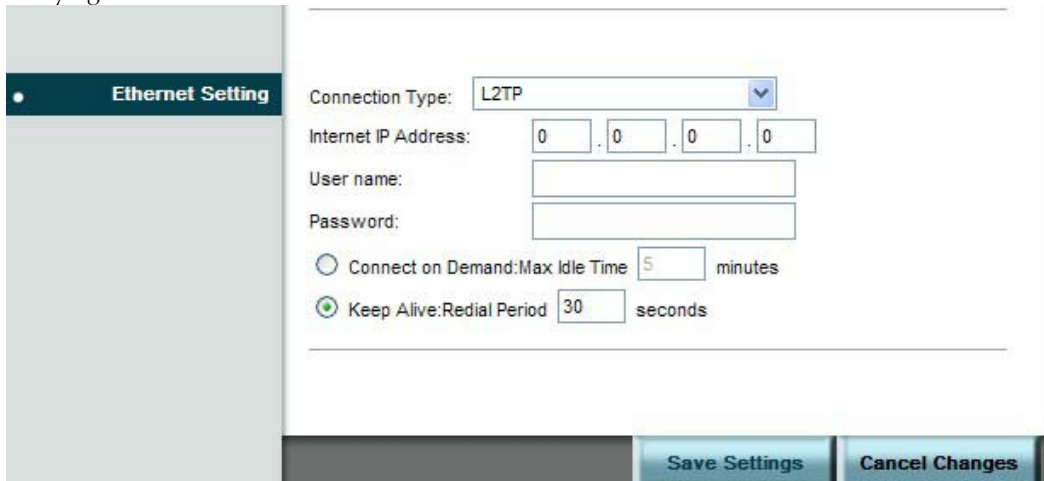

The screenshot shows the 'Ethernet Setting' page with the 'Connection Type' dropdown set to 'L2TP'. The 'Internet IP Address' field is set to '0.0.0.0'. The 'User name' and 'Password' fields are empty. There are two radio button options: 'Connect on Demand:Max Idle Time 5 minutes' (unselected) and 'Keep Alive:Redial Period 30 seconds' (selected). At the bottom, there are 'Save Settings' and 'Cancel Changes' buttons.

### DDNS ayarları

DDNS (Dinamik DNS Servisi) ile sabit bir IP niz olmasa bile isim yayını yapabilirsiniz. Bu servisi ücretsiz olarak veren bir çok sağlayıcı arasından biri üzerine yapacağınız kayıt ile dinamik olarak web sayfası yayını yapabilir, DNS kullanabilirsiniz.

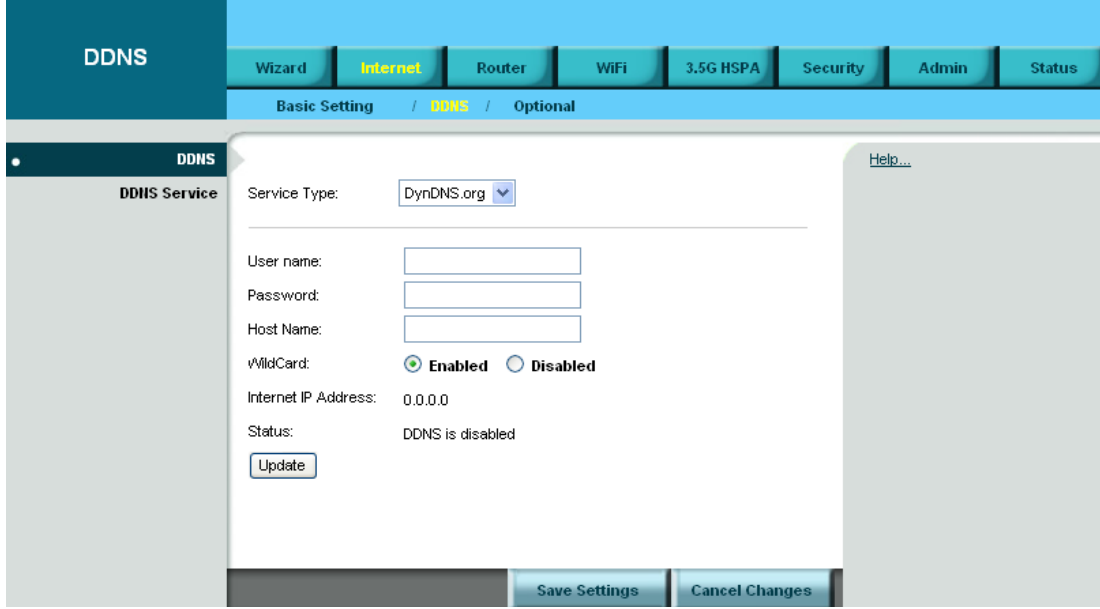

The screenshot shows the DDNS configuration page. The top navigation bar includes 'Wizard', 'Internet', 'Router', 'WiFi', '3.5G HSPA', 'Security', 'Admin', and 'Status'. The 'Internet' tab is selected. Below the navigation bar, there are three tabs: 'Basic Setting', 'DDNS', and 'Optional'. The 'DDNS' tab is active. The main content area is titled 'DDNS Service' and contains the following fields and options:

- Service Type: DynDNS.org (dropdown menu)
- User name: [text input]
- Password: [password input]
- Host Name: [text input]
- Wildcard:  Enabled  Disabled
- Internet IP Address: 0.0.0.0
- Status: DDNS is disabled
- [Update] button

At the bottom of the page, there are 'Save Settings' and 'Cancel Changes' buttons.

### Opsiyonel Ayarlar

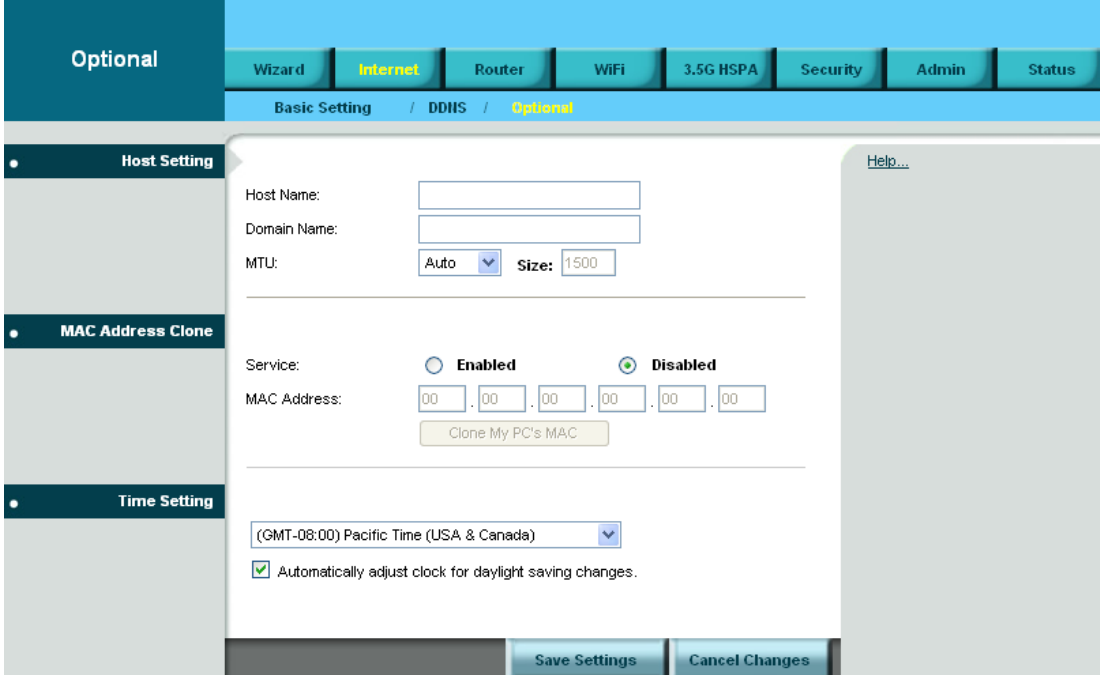

The screenshot shows the Optional configuration page. The top navigation bar is the same as in the DDNS page. The 'Optional' tab is active. The main content area is titled 'Host Setting' and contains the following fields and options:

- Host Name: [text input]
- Domain Name: [text input]
- MTU: Auto (dropdown menu) Size: 1500
- Service:  Enabled  Disabled
- MAC Address: [00] [00] [00] [00] [00] [00] (text input)
- [Clone My PC's MAC] button
- Time Setting: (GMT-08:00) Pacific Time (USA & Canada) (dropdown menu)
- Automatically adjust clock for daylight saving changes.

At the bottom of the page, there are 'Save Settings' and 'Cancel Changes' buttons.

Bu bölümde cihazınız için ilave ayarları girebilirsiniz. Host Adı, bulunduğu Domain Adı, MAC adresi ve Zaman sunucusu adı gibi bilgileri bu bölümde ayarlayabilirsiniz.

**PROBLEM GİDERME**

**PROBLEM :** Cihaz PWR ledi yanmıyor!

**ÇÖZÜM :** Cihazın elektrik kablosunu elektrik prizinize taktığınıza emin olun. Prizde enerji olduğuna emin olun. Elektrik kablonuzun sağlam olduğunu kontrol edin. Bunların hepsi normal fakat hala PWR ledi yanmıyorsa cihazınızı prizden çekip servisimize başvurun.

**PROBLEM:** Cihaz enerjisi var ama internet servisi alamıyorum!

**ÇÖZÜM:** Cihazınızın kurulumunun tam ve doğru olarak yapıldığından emin olun. Cihazınızın tüm kablo bağlantılarının yapıldığından emin olun. Cihazınızın üzerindeki ACT ledinin yandığından emin olun. Buna rağmen internet servisi alamıyorsanız internet servis sağlayıcınızı arayınız.

**PROBLEM:** LAN ledi yanmıyor!

**ÇÖZÜM :** Cihazın LAN kablosunun bağlı olduğunu kontrol edin. Kablonuzun sağlam olduğunu kontrol edin. Doğru kablo ile bağlandığınıza emin olun (DÜZ veya CROSS). Tüm kontrollerinize rağmen LAN ledi yanmıyorsa cihazınızı prizden çekip servisimize başvurun.

**PROBLEM :** WAN ledi yanmıyor!

**ÇÖZÜM :** Cihazın WAN bağlantısının olduğuna emin olun. Kablonuzun sağlam olduğundan emin olun. ISP tarafından hattınızın açıldığından emin olun. Bu kontrolleri yapmanıza rağmen WAN ledi yanmıyor ve servis alamıyorsanız, cihazınızın enerjisini kesip servisimize arayınız.



BİLGİSAYAR LTD. ŞTİ.

**BANDRICH BANDLUXE R300  
3,5G HSPA+WLAN ROUTER TANITMA VE  
KULLANMA KILAVUZU**



ISO 9001:2000 REGISTERED COMPANY

**YETKİLİ SERVİS İSTASYONLARI**

SIRA NO	UNVAN	HİZMET YERİ ADRESİ	YETKİLİNİN ADI SOYADI	TEL/FAKS	VERGİ NO
1	ŞİMET BİL.HAB.ELEK.REK.TUR.GID.OTO.İNŞ.TEKS EML.TEM.MED.MÜH.GÜV.SİS.ORG.NAK.SAN.LTD.	ÇETİN EMEÇ BULVARI 8.CAD. 84.SK.3/1 A.ÖVEÇLER/ANKARA	SİBEL BEDİR RENKME	312-472 87 87 312-472 31 31	7700072424
2	BETİM BİLGİSAYAR EĞİTİM TİC.SAN.VE İNŞ.LTD.ŞTİ.	İSTEMİYE MAH.TURGUT TEMELLİ CAD EREN İŞ MERK. KAT:1 N:4 MALATYA	EMİNE YILDIRIM	422-326 01 73 422-323 67 40	1670070120
3	ASBİMSAN ELEKTRONİK BİLGİSAYAR SAN.TİC.LTD.ŞTİ	CİNAH CAD.NO:61/1-3 ÇANKAYA/ANKARA	AHMET SITKI YAZICIOĞLU	312-441 64 55 312-441 73 33	0860039811
4	ÇÖZÜMEVİ ELEKTRONİK MEDİKAL BİLİŞİM KIRTASIYE İNŞ.GIDA SAN TİC.LTD.ŞTİ	KONUR SOKAK NO:63/5 BAKANLIKLAR-ÇANKAYA/ANKARA	NESİMİ KEÇELİOĞLU	312-419 46 15 312-419 46 17	2630285720
5	ATM BİLGİSAYAR YAZ.DON.ELEKT.İLETİŞİM VE DAN.HİZ.TİC.LTD.ŞTİ	BOĞAZ SOKAK NO:27/1 GOP/ANKARA	ABDULLAH TANSEL GEZMİŞ	312-4661476 312-4686198	1030059918
6	DEMİREZEN BİLGİSAYAR VE OTO SANAYİ TİC.LTD.ŞTİ	GAZİ MUHTARPAŞA BUL. 4.CAD SAİT SAYIN İŞ MERK ALTI NO:13 GAZİANTEP	MEHMET BULUT	242-3450911 242-3353047	2730039264
7	BÜKOM BÜRO MAKİNALARI PAZ. SAN. VE TİC A.Ş.	HALK SOKAK NO:22/1 KIZILAY / ANKARA	LEVENT SARUHAN	312-433 62 29 312-433 35 06	1920003238
8	VİZYON ELEKT.BİLİŞİM SİSTEMLERİ VE DANIŞ.SANAYİ TİCARETLTD.ŞTİ.	KOCATEPE OLGUNLAR SOK.NO:36/4 ÇANKAYA/ANKARA	AHMET BAL ALİ BAL	312-419 94 51 312-419 83 96	9250142774
9	URFANET MUHAMMET TAŞÇILAR	BAHÇELİEVLER MAH.4.SOK TAŞÇILAR APT.ALTİ NO:27 ŞANLIURFA	MUHAMMET TAŞÇILAR	414-316 36 69 414-312 17 42	8260112093
10	ARNİL-NET BİLGİSAYAR İLETİŞİM HZM YAZ.TURZ.SAN.TİC.LTD.ŞTİ	İMÖNÜ CAD.HÜZMEN PLAZA A BLOK NO:29/A OSMANGAZİ	SERKAN AKSOY	224-224 91 63 224-223 58 60	800048520
11	NİSAN BİLGİSAYAR LTD.ŞTİ.	MAREŞAL FEVZİ ÇAKMAK MAH. NO:16/C-16 BEŞEVLER / ANKARA	RAHMİ ŞİMŞEK	312-212 96 96 312-223 57 57	6310050405
12	ŞAHİNOĞLU BİLGİSAYAR İLETİŞİM SİSTEMLERİ KIRTASIYE SAN.VE TİC.LTD.ŞTİ	TABAKLAR MAH.AKBABA SOKAK NO:2 BOLU	TURGAY ŞAHİNOĞLU	374-212 70 86 374-217 30 49	7980462223
13	ÇİZGİ BİLG..TAN. HİZ. TİC. LTD. ŞTİ.	REŞATBEY MAH. FUZULİ CAD. EROĞLU APT. ZEMİNKAT 37/A SEYHAN/ADANA	MEHMET ALİ ALTUN	322-4577507 322-4578948	742032419
14	SHOV BİLGİSAYAR TAN.HİZ.TUR.TİC.LTD.ŞTİ.	STRAZBURG CAD.NO:40/A SİHHIYE/ANKARA	LEVİN FİGEN OKUMUŞ	312-229 87 92 312-230 20 13	7690008054
15	PROBİLİŞİM BİLGİSAYAR VE İLETİŞİM SİSTEMLERİ TİC.LTD.ŞTİ.	ÇETİN EMEÇ BULVARI 1325.SOKAK NO:10/3 A.ÖVEÇLER/ANKARA	MUSA ELMALI	312-4733585 312-4733565	8590500880
16	BİRCAN BİLGİSAYAR İNŞ.SAN.TİC.LTD.ŞTİ.	KİRİŞÇİ MAH. ŞEHİT ZAFER AK CAD. NO:4 KARAMAN	BAYRAM BİRCAN	338-2132222 338-2149382	1770052623
17	ATLANTİS BİLGİSAYAR –NEVRES SARIZ	BANKALAR CAD. 3.PARK SOK. DEVECİ İŞ MERKEZİ KAT:2 NO:38 SİVAS	NEVRES SARIZ	346-2231429 346-2220966	14729305438
18	ÖZKAN ALTAY BİLGİSAYAR ELEKTRONİK İNŞAAT VE GIDA SAN.TİC.LTD.ŞTİ.	VATAN MAH.POLAT CAD. NO:74/A YEŞİLYURT/İZMİR	ÖZKAN ALTAY	232-2452323 232-2453836	7340129856
19	PROBİL BİLGİSAYAR VE PROG.SAN.TİC.LTD.ŞTİ	ŞARKIYE MAH. KAZIM KARABEKİR CAD. NO:13 ORDU	ERCAN ÖKTENAY	452-2251920 452-2251921	7330032316
20	AHMET AYDIN-BİLGİSAYAR HASTANESİ	NUSRATİYE MAH. 119.CAD. NO:117/A MERSİN	AHMET AYDIN	324-3365559	11534346816
21	BİLGİ TEKNOLOJİLERİ BİLGİSAYAR İNTERNET VE YAZILIM HİZMETLERİ SAN.TİC.LTD.ŞTİ.	ÖVEÇLER 1.CADDE 14/A ÇANKAYA/ANKARA	EMRE YILDIRIM	312-4784446	1720116541